



Zentrale Touchscreen-Funksteuerung

Meteolis RTS-System



Artikel-Nr.

Meteolis RTS-System

1 810 769

Lieferumfang: Meteolis RTS-Steuerzentrale (Display), Wetterstation P03 und Funkhandsender Telis 4 RTS Pure

Artikel-Nr.

Gelenk-Ausleger für Wetterstation P03

9 014 588

Ca. 400 mm lang, pulverbeschichtet ähnlich RAL 9016, für Wand-, Mast- oder Balkenmontage

Produktvorteile

Zentrale RTS-Funksteuerung für alle RTS Antriebe und RTS Empfänger.

20 Funkausgangskanäle (Gruppen) stehen für die nachträgliche zentrale Bedienung und Automatisierung von Rollläden, Markisen, Fenstern, Raffstoren und Beleuchtung zur Verfügung. Der integrierte RTS Funkempfänger ermöglicht die Bedienung der Zentrale bzw. einzelner Funkausgangskanäle oder Gruppen über Funk.

Dank einer verdrahteten Wetterstation, vorkonfigurierten Betriebsarten sowie einer logischen Menüführung wird die Automatisierung der einzelnen Funkausgangskanäle (Gruppen) mit eigenen Schwellenwerten (für Wind, Sonne, Innen-, Aussentemperatur und Himmelsrichtung für die Sonnenstandsverfolgung sowie Fahrtzeiten) zum Kinderspiel! Die Sonnenautomatik wird bei den RTS Empfängern und Antrieben deaktiviert. Keine weiteren Sensoren nötig! Das Display visualisiert alle grundlegenden Wetterdaten, Datum und Uhrzeit sowie die Bedientasten inklusive das Ein- / Ausschalten der Automatik für jeden Funkausgangskanal. Den 12 möglichen Funkeingangskanälen können mehrere Funkausgangskanäle komfortabel zugeordnet werden und somit auch frei definierbare Gruppen per Funk angesteuert werden!

Anschluss von bis zu vier örtlichen Tastern (Funkausgangskanäle werden bequem zugeordnet). Jeweils ein Heizungs-, Kühlungs- und Alarmrelaisausgang stehen für weitere Funktionen zur Verfügung.

Funktionsprinzip

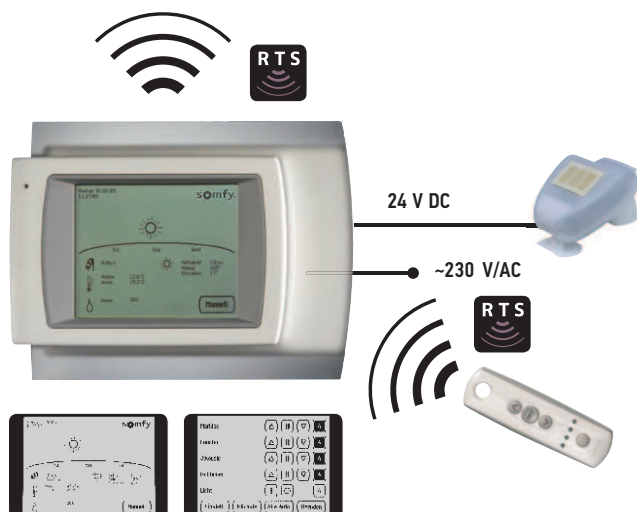
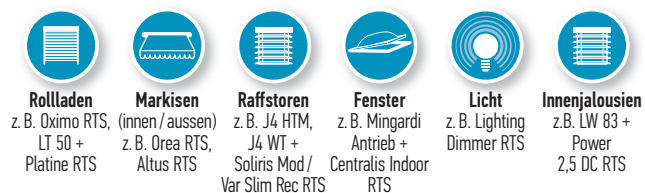

Technische Daten

Meteolis RTS-System

Betriebsspannung:	230 V AC
Leistungsaufnahme:	max. 10 W (Bereitschaft)
Masse Zentraleinheit (BxHxT):	250 x 175 x 36 mm
Masse Unterputzkasten (BxHxT):	220 x 125 x 70 mm
Masse Display (BxH):	118 x 90 mm
Umgebungstemperatur:	-30 °C bis +50 °C (Betrieb)
Hygrometer:	10 bis 95% rel. Feuchte
Innentempersensor:	0 °C bis +50 °C
2 potentialfreie Relaisausgänge:	für Heizung, Kühlung 230 V AC, max 2 A
1 potentialfreier Relaisausgang:	für Alarm
2 Eingänge:	für Bewegungsmelder (Typ. Fa Jung)
4 örtliche Taster anschliessbar:	für zusätzliche örtliche Bedienung
RTS-Funkempfänger Platine:	12 Funkeingangskanäle 433,42 MHz
RTS-Funksender Platine:	20 Funkausgangskanäle 433,42 MHz

Wetterstation P03

Betriebsspannung:	24 V DC
Schutzklasse:	IP 44
Abmessungen (BxHxT):	96 x 77 x 118 mm
Umgebungstemperatur:	-30 °C bis +50 °C (Betrieb)
Heizung Regensensor:	1,2 W
Temperaturesensor:	-30 °C bis +50 °C
Windsensor:	0 bis 74 km/h
Helligkeitssensor:	0 bis 99.000 Lux
Datum und Uhrzeit:	Funksignal DCF77 Empfang
Anschluss an Meteolis RTS:	Telefonkabel (J-Y(ST)Y2 x 2 x 0,8)



Zentrale Touchscreen-Funksteuerung

Meteolis RTS-System

Nutzen- und Funktionsübersicht der vorprogrammierten Betriebsarten (jeden Ausgangskanal / Gruppe beliebig zuweisen)

Betriebsarten	RTS-Rollläden	RTS-Raffstore	RTS-Markise	RTS-Innenmarkise	RTS-Innenjalousie
Funktion					
Privatsphäre					
Sichtschutz (über integrierte Programmschaltuhr)	Schliessen über frei definierbares Zeitfenster (z. B.: von 20 bis 8 Uhr)		-	-	wie bei Raffstoren
Sichtschutz (über Dämmerung)	Schliessen über Nacht (Helligkeitsabhängig)		-	-	wie bei Raffstoren
Sonnen- / Hitzeschutz					
Sonnenschutz (über Helligkeit)	Beschattung: in die untere Endlage oder Lieblingsposition („my“) fahren				
Energiekosten-Einsparung	Es wird erst ab gewisser einstellbarer Innentemperatur beschattet				
Natürliches Licht maximieren	Nur die direkt der Sonne ausgesetzte Fassade wird beschattet (Sonnenstandsverfolgung)				
Schutz vor Frost (für Beschattung)	Es wird erst ab gewisser einstellbarer Aussentemperatur beschattet				
Witterungsschutz					
Schutz vor Wind	-	Schwellenwert je Funkausgangskanal einstellbar		-	-
Schutz vor Niederschlag	-	Wählbar	Einfahren	-	-

Betriebsarten	RTS-Fenster	RTS-Licht	Heizung / Kühlung	Alarm	Lüftung
Funktion					
Witterungsschutz					
Schutz vor Wind	Schliessen	-	-	-	-
Schutz vor Niederschlag	Schliessen	-	-	-	-
Behaglichkeit					
Innentemperatur Regelung	Öffnen / Schliessen	-	Ein- / Ausschalten	-	Ein- / Ausschalten
Luftfeuchtigkeit Regelung	Öffnen / Schliessen	-	Ein- / Ausschalten	-	Ein- / Ausschalten
Zwangslüftung (über integrierte Programmschaltuhr)	Öffnen / Schliessen	-	Ein- / Ausschalten	-	Ein- / Ausschalten
Komfort					
Licht per Dämmerung ansteuern	-	Ein- / Ausschalten	-	-	-
Licht in definierten Zeiträumen	-	2 x Ein- / Ausschalten	-	-	-
Sicherheit					
Bei angeschlossenem Bewegungsmelder	Öffnen / Schliessen	-	-	Einschalten	-
Zwangsschliessen (über integrierte Programmschaltuhr)	Öffnen / Schliessen				

- 
Das Meteolis RTS-System funktioniert nur mit der mitgelieferten Wetterstation P03
 Aussentemperatur, Helligkeit, Wind, Regen und Uhrzeit (DCF77 Funksignal) werden von der Wetterstation P03 erfasst. Die Sensoren für Innentemperatur und relative Luftfeuchtigkeit sind im Bereich des Displays integriert. Die Anpassungen der Schwellenwerte sowie die Einstellung der Schaltzeiten erfolgen über das Display. Darüber hinaus (nach Eingabe des Standortes) berechnet die Meteolis RTS die genaue Sonnenposition und kann mittels Sonnenstandsverfolgungsfunktion die Beschattung gezielt steuern. Es müssen also keine weiteren Sensoren oder Programmschaltuhren in den jeweiligen RTS-Funkempfängern oder Funkantrieben eingelernt werden. Im Fall einer Nachrüstung müssen vorhandene RTS-Sensoren ausgelernt werden.
- Die Sonnenautomatik bei den Funkempfängern/Funkantrieben wird nicht aktiviert**
 Meteolis RTS hat als Zentrale das alleinige Kommando über die gesamte Automatik und sendet ausschliesslich Fahrbefehle (Auf, Ab, Stopp, „my“) wie ein normaler Funkhandsender Telis RTS.
- Bei Raffstoren ist die Lamellenwendung mit Scrollrad mittels zusätzlichem Telis 4 Modulis RTS empfohlen**
 Eine manuelle Nachstellung der Lamellenneigung ist mithilfe des Displays möglich, aufgrund physikalischer Grenzen mit dem mitgelieferten und auf die Meteolis RTS eingelernten Funkhandsender Telis 4 RTS jedoch begrenzt. Parallel zur Meteolis RTS kann hier in den entsprechenden Soliris Modulis Slim Receiver RTS ein Funkhandsender Telis 4 Modulis RTS eingelernt werden.



Funkprogrammschaltuhr

Telis 6 Chronis RTS



Telis 6 Chronis RTS Pure Telis 6 Chronis RTS Silver

Artikel-Nr.

Telis 6 Chronis RTS Pure **1 805 209**

Telis 6 Chronis RTS Silver **1 805 210**

Lieferumfang: Handsender inkl. Wandhalterung und Batterien

Automatische (zeitabhängige) und manuelle Steuerung mehrerer RTS-Funkantriebe / RTS-Funkempfänger per Funk in bis zu 6 Kanälen mit bis zu 6 Zeitbefehlen pro Tag.

Produktvorteile

- 6 Schaltzeiten pro Tag, wobei ausgewählt werden kann, welcher Befehl gesendet wird (AUF / my / AB / Sonnenautomatik an/aus) und welcher Kanal / Kanäle dabei angesteuert werden
- Bis zu 6 Kanäle ansteuerbar
- Die Sonnenautomatik kann auch manuell pro Kanal aktiviert und deaktiviert werden
- Individuelle Namensgebung pro Kanal möglich
- Cosmic-Programm – Schliessen entsprechend der Sonnenuntergangszeiten
- Automatische Umstellung von Sommer- auf Winterzeit
- Mit Security-Urlaubsschaltung (verändert automatisch die Öffnungs- und Schliesszeiten im Bereich von 0-30 Minuten)
- Logische Menüführung
- Grosses, übersichtliches Display
- Batteriebetrieben
- Unbegrenzter Erhalt der gespeicherten Schaltzeiten auch bei Batteriewechsel
- Batteriezustandsanzeige
- Verwendbar mit allen externen oder integrierten RTS-Empfängern
- In unterschiedlichen Designausführungen (Pure, Silver)
- Übersicht über die Programmschaltuhren siehe Seite 27

Technische Daten

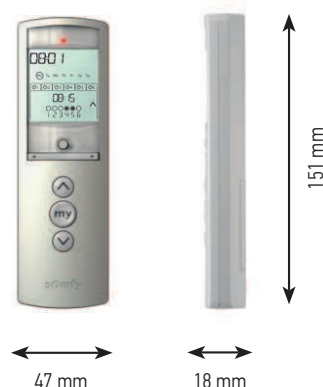

Betriebsspannung:	2 x 1,5V (Batterie Typ Micro AAA)
Betriebstemperatur:	0 °C bis +60 °C
Umgebungsbedingungen:	trockene Wohnräume
Schutzart Gehäuse:	IP 30
Funkfrequenz:	433,42 MHz
Abmessungen (BxHxT):	47 x 151 x 18 mm

Funktionsprinzip

Bsp.: Montag

- 07:30 AUF-Befehl an Kanäle 1,2,3+6
- 08:15** **AUF-Befehl an Kanäle 4+5**
- 09:00 „Sonnenautomatik an“ für Kanäle 1-4
- 17:00 „Sonnenautomatik aus“ für Kanäle 1-4
- Dämmerung AB-Befehl an Kanäle 3+4
- 22:00 AB-Befehl an Kanäle 1+2

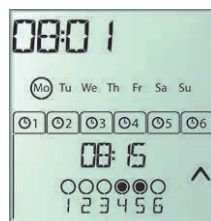

Montags, 8:15 Uhr:
AUF-Befehl an Kanäle 4+5



Funkprogrammschaltuhr

Chronis RTS L comfort mit Helligkeitsautomatik



Automatische (zeit- und helligkeitsabhängige) und manuelle Steuerung eines oder mehrerer Antriebe per Funk. Einzel-, Gruppen- oder Zentralbedienung möglich.

Produktvorteile

- Mit integrierter Helligkeitsautomatik für den Anschluss des Helligkeitssensors (optional)
- Vier Schaltzeiten pro Tag (2 x öffnen, 2 x schliessen)
- Schnell einsatzbereit durch voreingestellte Öffnungs- und Schliesszeiten. Uhrzeit und Datum einstellen – fertig
- Einfache Montage durch Wandhalter (keine UP-Dose notwendig)
- Automatische Umstellung von Sommer- auf Winterzeit
- Tages- und Wochenprogramm. Individuelle Öffnungs- und Schliesszeiten für jeden Wochentag oder für die gesamte Woche (Montag – Sonntag) programmierbar
- Cosmic-Programm. Wahlweise Öffnen und Schliessen entsprechend Sonnenauf- und/oder Sonnenuntergangszeiten
- Automatische Zwischenposition. Anfahren einer Zwischenposition sowohl manuell als auch automatisch über die Uhrzeit möglich
- Mit Security-Urlaubsschaltung (verändert automatisch Öffnungs- und Schliesszeiten im Bereich ± 15 Minuten)
- Raffstore - Mode einstellbar
- Logische Menüführung
- Drahtlos / batteriebetrieben
- Unbegrenzter Erhalt der gespeicherten Schaltzeiten auch bei Batteriewechsel
- Manuelle Bedienung über die AUF-, AB- und STOPP-Tasten jederzeit möglich
- Verwendbar mit allen externen oder integrierten RTS-Empfängern

	Artikel-Nr.
Chronis RTS L comfort	1 805 176
Lieferumfang: Steuergerät inkl. inteo-Abdeckung, ohne Helligkeitssensor	

	Artikel-Nr.
Helligkeitssensor – 1 m Kabel	9 709 685
Helligkeitssensor – 2 m Kabel	9 709 686
Helligkeitssensor – 4 m Kabel	9 709 687
Helligkeitssensor – 7 m Kabel	9 709 688

Technische Daten

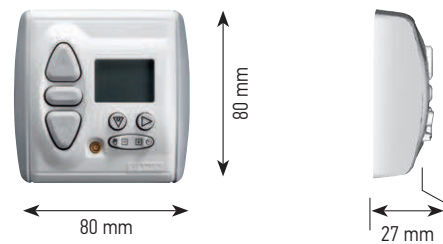

Betriebsspannung:	2 x 1,5V DC (Batterie Typ Micro / AAA)
Betriebstemperatur:	+5 °C bis +40 °C
Umgebungsbedingungen:	trockene Wohnräume
Schutzart Gehäuse:	IP 30
Funkfrequenz:	433,42 MHz
Abmessungen (BxHxT):	80 x 80 x 27 mm

Funktionsprinzip

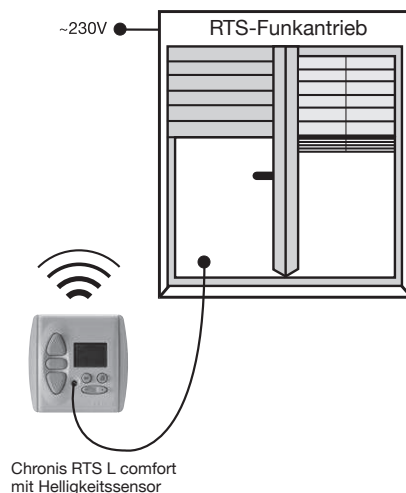



Funkprogrammschaltuhr

Chronis RTS smart



Artikel-Nr.

**Chronis RTS smart
im inteo-Schalterprogramm**

1 805 166

Lieferumfang: Steuergerät inkl. Inteo-Abdeckung

Automatische (zeitabhängige) und manuelle Steuerung eines oder mehrerer Antriebe per Funk.
Einzel-, Gruppen- oder Zentralbedienung möglich.

Produktvorteile

- Tages- und Wochenprogramm. Individuelle Öffnungs- und Schliesszeiten für jeden Wochentag oder für die gesamte Woche (Montag – Sonntag) programmierbar
- Zwei Schaltzeiten pro Tag (1 x öffnen, 1 x schliessen)
- Cosmic-Programm – Schliessen entsprechend Sonnenuntergangszeiten
- Raffstore-Mode einstellbar
- Schnell einsatzbereit durch voreingestellte Öffnungs- und Schliesszeiten. Einfach Uhrzeit und Datum einstellen – fertig
- Einfache Montage durch Wandhalter (keine UP-Dose notwendig)
- Automatische Umstellung von Sommer- auf Winterzeit
- Anfahren einer individuellen Lieblingsposition per Tastendruck, z. B. optimale Schattenposition
- Mit Security-Urlaubsschaltung (verändert automatisch Öffnungs- und Schliesszeiten im Bereich ± 15 Minuten)
- Logische Menüführung
- Drahtlos / batteriebetrieben
- Unbegrenzter Erhalt der gespeicherten Schaltzeiten auch bei Batteriewechsel
- Manuelle Bedienung über die AUF-, AB- und STOPP-Tasten jederzeit möglich
- Verwendbar mit allen externen oder integrierten RTS-Empfängern

Technische Daten

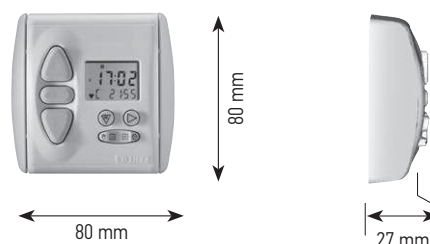

Betriebsspannung:	2 x 1,5V DC (Batterie Typ Micro / AAA)
Betriebstemperatur:	+5 °C bis +40 °C
Umgebungsbedingungen:	trockene Wohnräume
Schutzart Gehäuse:	IP 30
Funkfrequenz:	433,42 MHz
Abmessungen (BxHxT):	80 x 80 x 27 mm

Funktionsprinzip

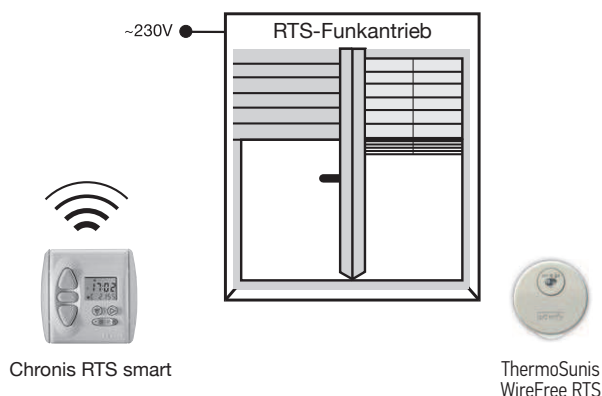



Funkhandsender

Telis 16 RTS – 16-Kanal



Telis 16 RTS
Pure

Telis 16 RTS
Silver

Artikel-Nr.

Telis 16 RTS Pure 1 811 020

Telis 16 RTS Silver 1 811 021

Lieferumfang: Handsender inkl. Wandhalter und Batterie

Manuelle Steuerung mehrerer RTS-Funkantriebe / RTS-Funkempfänger per Funk in bis zu 16 Kanälen.

Produktvorteile

- Bis zu 16 Kanäle ansteuerbar
- Individuelle Namensgebung pro Kanal möglich
- Jedem Kanal kann ein Symbol Rollläden, Markise oder Dachfensterrollladen zugeordnet werden
- Tasten für das Öffnen und Schliessen
- Die „my“-Taste erlaubt das schnelle Aufrufen der individuellen Lieblingsposition (z. B. optimale Schattenposition)
- Grosses Display mit Digitalanzeige
- Batteriebetrieben
- Batteriezustandsanzeige
- Verwendbar mit allen externen oder integrierten RTS-Empfängern
- In unterschiedlichen Designausführungen (Pure, Silver)

Technische Daten

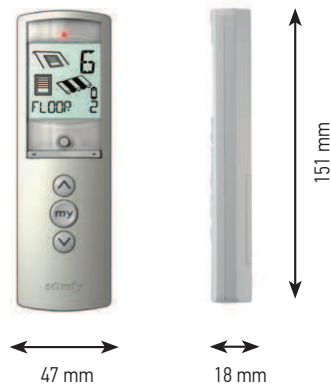

Betriebsspannung: 2 x 1,5V
(Batterie Typ Micro AAA)

Betriebstemperatur: 0 °C bis +60 °C

Umgebungsbedingungen: trockene Wohnräume

Schutzart Gehäuse: IP 30

Funkfrequenz: 433,42 MHz

Abmessungen (BxHxT): 47 x 151 x 18 mm

Funktionsprinzip

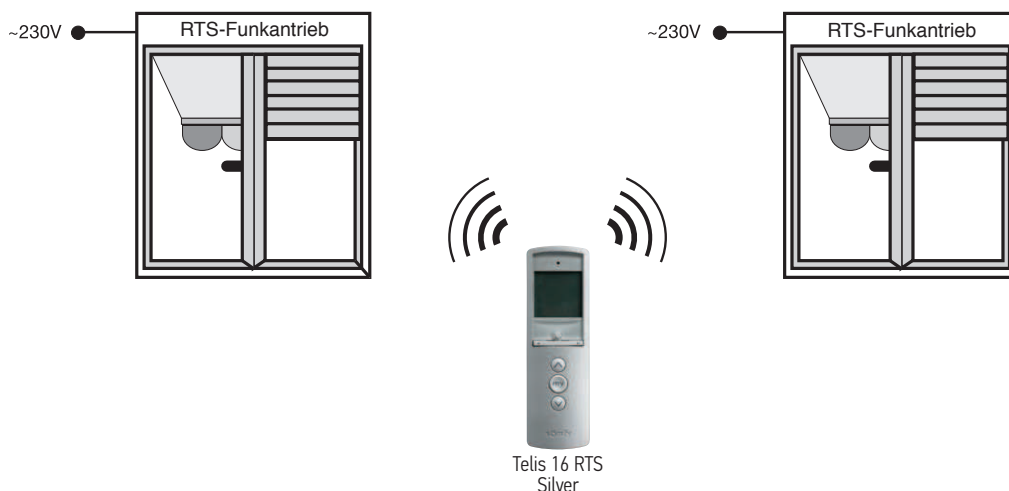



Funkhandsender

Telis 1/4 Modulis RTS mit Scrollrad für Raffstoren

Telis 1 Modulis RTS



Telis 1 Modulis RTS Pure
Telis 1 Modulis RTS Silver
Telis 1 Modulis RTS Lounge

Manuelle Steuerung eines oder mehrerer Raffstoren- antriebe über Scrollrad in Kombination mit dem Funk- empfänger Soliris Modulis Slim Receiver RTS.

Telis 4 Modulis RTS



Telis 4 Modulis RTS Pure
Telis 4 Modulis RTS Silver
Telis 4 Modulis RTS Lounge

Manuelle Steuerung eines oder mehrerer Raffstoren- antriebe über Scrollrad in Kombination mit dem Funk- empfänger Soliris Modulis Slim Receiver RTS. Besonderheit: 5 Kanäle Einzel-, Gruppen- oder Zentral- bedienung möglich.

Produktvorteile

- Innovatives Scrollrad zur präzisen Wendung der Lamellen
- AUF- und AB-Tasten zum Öffnen und Schliessen
- „my“-Taste zum Stoppen oder Aufrufen der einstellbaren Sonnen-/ Sichtschutzposition
- Telis 4 Modulis mit Taste für Kanalauswahl
- LEDs für Sende- und Batteriezustandsanzeige und Kanalauswahl
- Drahtlos / batteriebetrieben
- Seitenflächen aus Gummi sorgen für erhöhte Stossfestigkeit
- Aufhängeöse und Wandhalter für flexible Montage
- Designausführungen: Pure, Silver, Lounge

Funktionsprinzip Telis 1 Modulis RTS

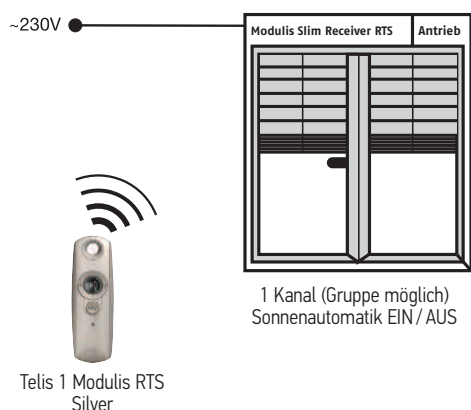

	Artikel-Nr.
Telis 1 Mod/Var RTS Pure	1 810 974
Telis 1 Mod/Var RTS Silver	1 810 975
Telis 1 Mod/Var RTS Lounge	1 810 976
Telis 4 Mod/Var RTS Pure	1 810 765
Telis 4 Mod/Var RTS Silver	1 810 663
Telis 4 Mod/Var RTS Lounge	1 810 664

Lieferumfang: Handsender inkl. Wandhalter und Batterie
„Mod/Var“ ist die internationale Artikelbezeichnung

	Artikel-Nr.
Tischständer Plexiglas	9 014 572

Technische Daten

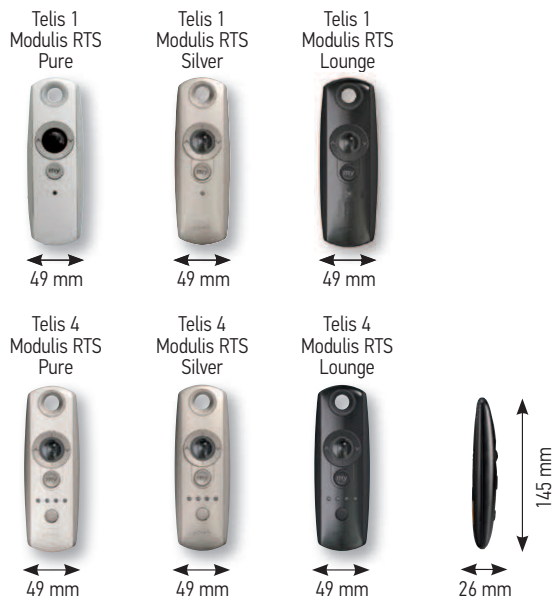

Betriebsspannung:	3 V (Batterie Typ CR 2430)
Betriebstemperatur:	0 °C bis +60 °C
Umgebungsbedingungen:	trockene Wohnräume
Schutzart Gehäuse:	IP 30
Funkfrequenz:	433,42 MHz
Abmessungen (BxHxT):	49 x 145 x 10 mm

Funktionsprinzip Telis 4 Modulis RTS

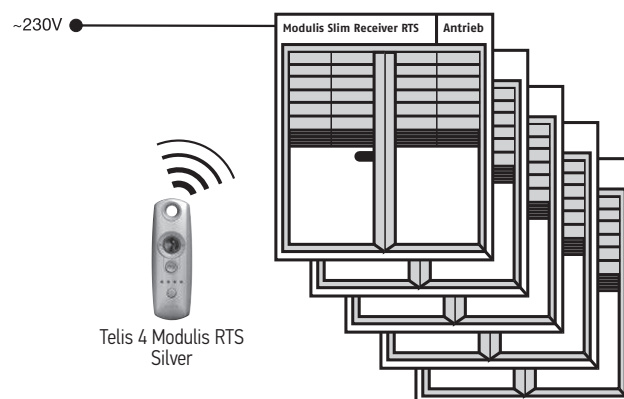



Funkhandsender

Telis Modulis Soliris RTS mit Scrollrad für Raffstoren

Telis Modulis Soliris RTS
(in Kombination mit einem Sonnensensor RTS)



Telis Modulis Soliris RTS Pure
Telis Modulis Soliris RTS Silver
Telis Modulis Soliris RTS Lounge

	Artikel-Nr.
Telis Mod / Var Soliris RTS Pure	1 810 764
Telis Mod / Var Soliris RTS Silver	1 810 666
Telis Mod / Var Soliris RTS Lounge	1 810 665
Lieferumfang: Handsender inkl. Wandhalter und Batterie	
„Mod / Var“ ist die internationale Artikelbezeichnung	
Tischständer Plexiglas	9 014 572

Manuelle Steuerung eines oder mehrerer Raffstorenantriebe über Scrollrad in Kombination mit dem Somfy Funkempfänger Soliris Modulis Slim Receiver RTS.

Besonderheit: 1 Kanal + Sonnenautomatik Ein / Aus

Produktvorteile

- Innovatives Scrollrad zur präzisen Wendung der Lamellen
- AUF- und AB-Tasten zum Öffnen und Schliessen
- Telis Modulis Soliris mit Taste zum Ein- oder Ausschalten der Sonnenautomatik
- „my“-Taste zum Stoppen oder Aufrufen der einstellbaren Sonnen-/ Sichtschutzposition
- LEDs für Sende- und Batteriezustandsanzeige, Kanalauswahl und für Sonnenautomatik Ein / Aus
- Drahtlos / batteriebetrieben
- Seitenflächen aus Gummi sorgen für erhöhte Stossfestigkeit
- Aufhängeöse und Wandhalter für flexible Montage
- Designausführungen: Pure, Silver, Lounge

Technische Daten



Betriebsspannung:	3 V (Batterie Typ CR 2430)
Betriebstemperatur:	0 °C bis +60 °C
Umgebungsbedingungen:	trockene Wohnräume
Schutzart Gehäuse:	IP 30
Funkfrequenz:	433,42 MHz
Abmessungen (BxHxT):	49 x 145 x 26 mm

Funktionsprinzip

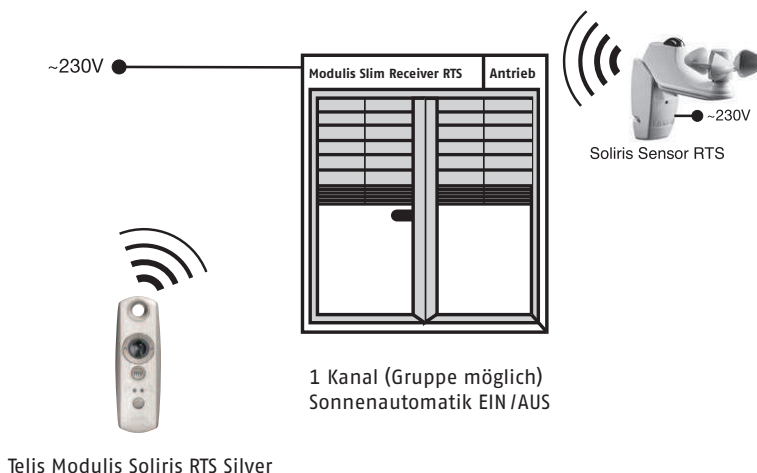



Funkhandsender

Telis 4 Soliris RTS 5-Kanal + Sonnenautomatik Ein / Aus



Telis 4 Soliris RTS Pure Telis 4 Soliris RTS Silver Telis 4 Soliris RTS Patio Telis 4 Soliris RTS Lounge

Telis 4 Soliris RTS = 5-Kanal-RTS-Funkhandsender
Kanal 1 bis 5 zur manuellen Steuerung eines oder mehrerer RTS-Funkantriebe / RTS-Funkempfänger gleichzeitig per Funk. Kanal 5 auch zum Ein- oder Ausschalten der Sonnenautomatik. Sonnenautomatik in Verbindung mit Funk-Sonnensensor Sunis WireFree RTS oder Funk-, Wind- und Sonnensensor Soliris Sensor RTS.

Produktvorteile

- Taste für Kanalauswahl und zum Ein- oder Ausschalten der Sonnenautomatik
- „my“-Taste zum Stoppen einer laufenden Bewegung oder Aufrufen der Lieblingsposition (z. B. optimale Schattenposition)
- Patio-Ausführung: spritzwassergeschützt für die Terrasse
- AUF-Taste zum Öffnen des Rollladens bzw. Einfahren der Markise
- AB-Taste zum Schliessen des Rollladens bzw. Ausfahren der Markise
- Programmiertaste auf der Rückseite
- Einzel-, Gruppen- und Zentralbedienung möglich
- LEDs für Sende- und Batteriezustandsanzeige, Kanalauswahl und für Sonnenautomatik Ein / Aus
- Drahtlos / batteriebetrieben
- Verwendbar mit allen externen oder integrierten RTS-Funkempfängern
- Aufhängöse und Wandhalter für flexible Montage
- Seitenflächen aus Gummi sorgen für erhöhte Stossfestigkeit
- Designausführungen: Pure (grau + weiss), Silver (grau + silber), Patio (blau + weiss), Lounge (schwarz)

	Artikel-Nr.
Telis 4 Soliris RTS Pure	1 810 957
Telis 4 Soliris RTS Silver	1 810 907
Telis 4 Soliris RTS Patio	1 810 648
Telis 4 Soliris RTS Lounge	1 810 906

Lieferumfang: Handsender inkl. Wandhalter und Batterie

Tischständer Plexiglas	9 014 572
-------------------------------	------------------

Technische Daten

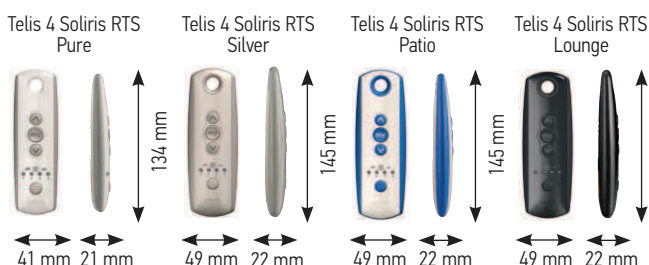

Betriebsspannung:	3 V (Batterie Typ CR 2430)
Betriebstemperatur:	0 °C bis +60 °C
Umgebungsbedingungen:	trockene Wohnräume
Umgebungsbedingungen Telis Patio:	Terrasse
Schutzart:	IP 30
Schutzart Telis Patio:	IP 44
Funkfrequenz:	433,42 MHz
Abmessungen (BxHxT):	Pure: 41 x 134 x 21 mm Silver, Patio, Lounge: 49 x 145 x 22 mm

Funktionsprinzip

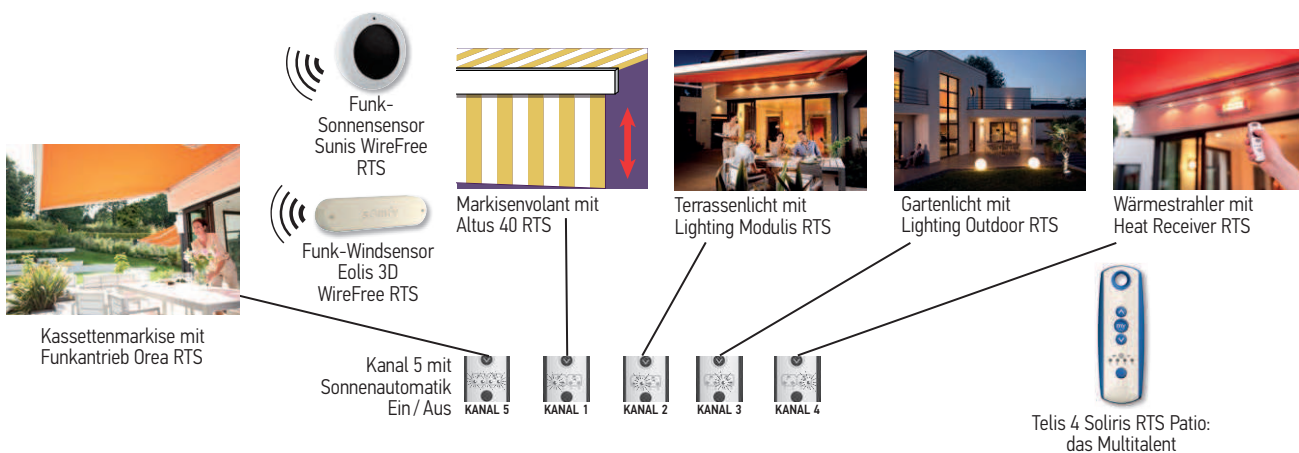



Funkhandsender

Telis Soliris RTS mit Taste für Sonnenautomatik Ein / Aus



Telis Soliris RTS Pure



Telis Soliris RTS Silver



Telis Soliris RTS Patio



Telis Soliris RTS Lounge

Telis Soliris RTS: 1-Kanal-RTS-Funkhandsender zur manuellen Steuerung eines RTS-Funkantriebes / RTS-Funkempfängers oder mehrerer RTS-Funkantriebe / RTS-Funkempfänger gleichzeitig per Funk und der Möglichkeit, über eine zusätzliche Taste die Sonnenautomatik ein- oder auszuschalten.

Sonnenautomatik in Verbindung mit Funk-Sonnensensor Sunis Wire-Free RTS oder Funk-, Wind- und Sonnensensor Soliris Sensor RTS.

Produktvorteile

- Taste zum Ein- oder Ausschalten der Sonnenautomatik
- „my“-Taste zum Stoppen einer laufenden Bewegung oder Aufrufen der Lieblingsposition (z. B. optimale Schattenposition)
- Patio-Ausführung: spritzwassergeschützt für die Terrasse
- AUF-Taste zum Öffnen des Rollladens bzw. Einfahren der Markise
- AB-Taste zum Schliessen des Rollladens bzw. Ausfahren der Markise
- Programmieraste auf der Rückseite
- Einzel-, Gruppen- oder Zentralbedienung möglich
- LEDs für Sende- und Batteriezustandsanzeige und für Sonnenautomatik Ein/Aus
- Drahtlos / batteriebetrieben
- Verwendbar mit allen externen oder integrierten RTS-Funkempfängern
- Aufhängeöse und Wandhalter für flexible Montage
- Seitenflächen aus Gummi sorgen für erhöhte Stossfestigkeit
- Designausführungen: Pure (grau + weiss), Silver (grau + silber), Patio (blau + weiss), Lounge (schwarz)

Funktionsprinzip

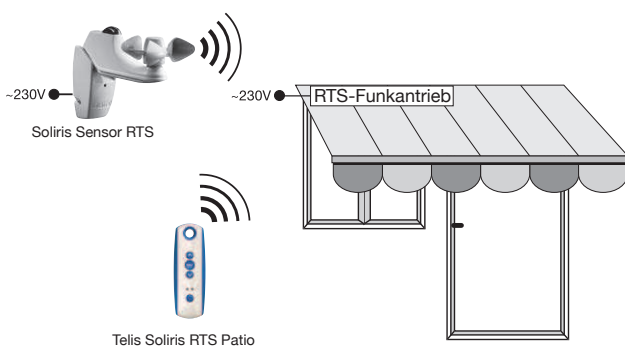

	Artikel-Nr.
Telis Soliris RTS Pure	1 810 634
Telis Soliris RTS Silver	1 810 909
Telis Soliris RTS Patio	1 810 646
Telis Soliris RTS Lounge	1 810 908

Lieferumfang: Handsender inkl. Wandhalter und Batterie

Tischständer Plexiglas

9 014 572

Technische Daten

Telis Soliris RTS Pure

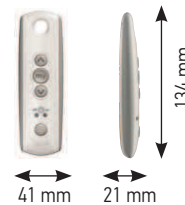

Telis Soliris RTS Silver

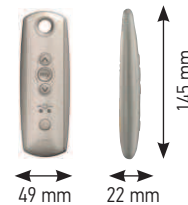

Telis Soliris RTS Patio



Telis Soliris RTS Lounge



Betriebsspannung: 3 V (Batterie Typ CR 2430)

Betriebstemperatur: 0 °C bis +60 °C

Umgebungsbedingungen: trockene Wohnräume

Umgebungsbedingungen

Telis Patio: Terrasse

Schutzart: IP 30

Schutzart Telis Patio: IP 44

Funkfrequenz: 433,42 MHz

Abmessungen (BxHxT): **Pure:** 41 x 134 x 21 mm

Silver, Patio, Lounge:

49 x 145 x 22 mm

Funktionsprinzip

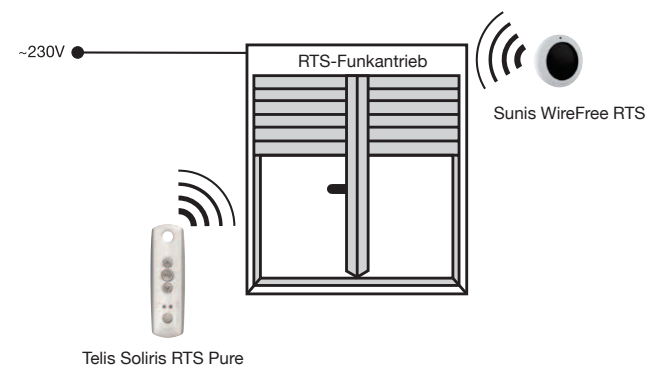



Funkhandsender

Telis 1 RTS und Telis 4 RTS



Manuelle Steuerung eines oder mehrerer RTS-Funkantriebe /
RTS-Funkempfänger per Funk.

Telis 1 RTS = 1-Kanal-RTS-Funkhandsender

Telis 4 RTS = 5-Kanal-RTS-Funkhandsender

Produktvorteile

- Einzel-, Gruppen- und Zentralbedienung möglich
- „my“-Taste zum Stoppen oder Aufrufen der Lieblingsposition (z. B. optimale Schattenposition)
- Designausführungen: Pure (grau + weiss), Silver (grau + silber), Patio (blau + weiss), Lounge (schwarz)
- AUF-Taste zum Öffnen des Rollladens, Einfahren der Markise bzw. Einschalten der Beleuchtung
- AB-Taste zum Schliessen des Rollladens, Ausfahren der Markise bzw. Ausschalten der Beleuchtung
- Taste für Kanalauswahl bei Telis 4 RTS
- Programmieraste auf der Rückseite
- LED für Sende- und Batteriezustandsanzeige und für Kanalauswahl bei Telis 4 RTS
- Drahtlos / batteriebetrieben
- Verwendbar mit allen externen und integrierten RTS-Funkempfängern
- Aufhängeöse und Wandhalter für flexible Montage
- Seitenflächen aus Gummi sorgen für erhöhte Stossfestigkeit
- Patio-Ausführung: spritzwassergeschützt für die Terrasse

Funktionsprinzip

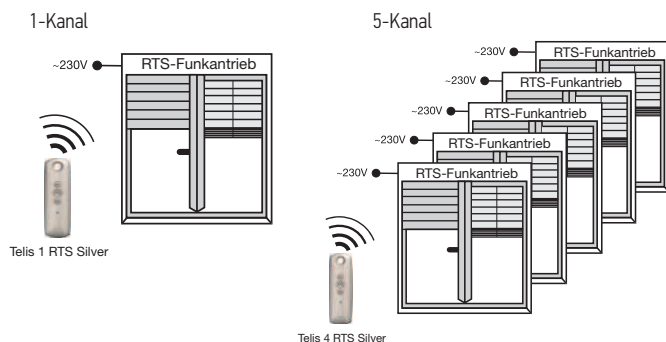

	Artikel-Nr.
Telis 1 RTS Pure	1 810 630
Telis 1 RTS Silver	1 810 637
Telis 1 RTS Patio	1 810 642
Telis 1 RTS Lounge	1 810 649

Lieferumfang: Handsender inkl. Wandhalter und Batterie

	Artikel-Nr.
Telis 4 RTS Pure	1 810 631
Telis 4 RTS Silver	1 810 638
Telis 4 RTS Patio	1 810 644
Telis 4 RTS Lounge	1 810 651

Lieferumfang: Handsender inkl. Wandhalter und Batterie

Tischständer Plexiglas	9 014 572
-------------------------------	------------------

Technische Daten

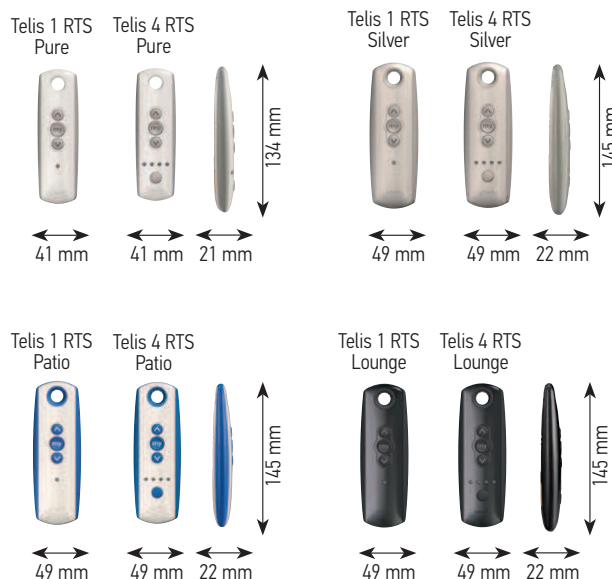

Betriebsspannung: 3 V (Batterie Typ CR 2430)

Betriebstemperatur: 0 °C bis +60 °C

Umgebungsbedingungen: trockene Wohnräume

Umgebungsbedingungen

Telis Patio: Terrasse

Schutzart: IP 30

Schutzart Telis Patio: IP 44

Funkfrequenz: 433,42 MHz

Abmessungen (BxHxT): **Pure:** 41 x 134 x 21 mm

Silver, Patio, Lounge: 49 x 145 x 22 mm



Funkwandsender

Smooove 1 RTS – berühren und bewegen



Smooove 1 RTS
Pure Shine

Smooove 1 RTS
Black Shine

Smooove 1 RTS
Silver Shine

Manuelle Steuerung eines RTS-Funkantriebes / RTS-Funkempfängers oder mehrerer RTS-Funkantriebe / RTS-Funkempfänger gleichzeitig per Funk.
1-Kanal-Funkwandsender

Produktvorteile

- Innovative Bedienung über Berührungstasten
- Passend zu allen gängigen Schalterprogrammen über einen Zwischenrahmen Art.-Nr. 9 016 837
- Vielzahl an Gestaltungsmöglichkeiten mit den Somfy Smooove Rahmen
- Einzel-, Gruppen- oder Zentralbedienung möglich
- AUF-Taste zum Öffnen des Rollladens, Einfahren der Markise bzw. Einschalten der Beleuchtung
- „my“-Taste zum Stoppen oder Aufrufen der Lieblingsposition
- AB-Taste zum Schliessen des Rollladens, Ausfahren der Markise bzw. Ausschalten der Beleuchtung
- Programmier Taste auf der Rückseite des Moduls
- Befestigungsplatte für einfache und flexible Wandmontage, keine UP-Dose erforderlich
- LED zur Sendeanzeige
- Drahtlos und batteriebetrieben, daher geringster Installationsaufwand, mit Batteriezustandsanzeige
- Verwendbar mit allen externen oder integrierten RTS-Empfängern

Funktionsprinzip

1-Kanal

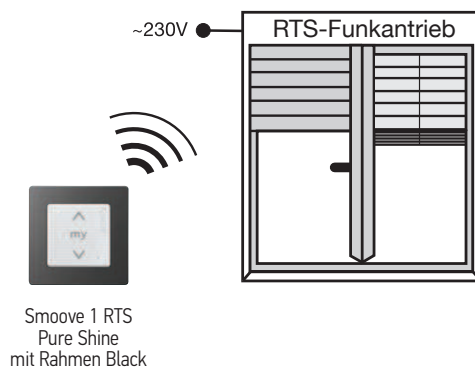

	Artikel-Nr.
Smooove 1 RTS Pure Shine	1 810 881
Smooove 1 RTS Black Shine	1 810 882
Smooove 1 RTS Silver Shine	1 810 883

Lieferumfang: Funkmodul inkl. Batterie, Befestigungsplatte für Somfy Smooove Rahmen und Befestigungsplatte für andere Schalterprogramme. Somfy Smooove Rahmen für AP-Montage oder Zwischenrahmen für UP-Montage separat bestellen.

	Artikel-Nr.
Zwischenrahmen	9 016 837
Smooove passend zu Edizio due, Kallysto und Sidus	

Technische Daten

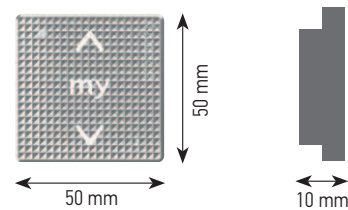

Betriebsspannung:	3 V (Batterie Typ CR 2430)
Betriebstemperatur:	0 °C bis +60 °C
Umgebungsbedingungen:	trockene Wohnräume
Schutzart:	IP 30
Funkfrequenz:	433,42 MHz
Abmessungen (BxHxT):	50 x 50 x 10 mm

Somfy Smooove Rahmen



	Artikel-Nr.
Smooove Rahmen Pure	9 015 022
Smooove Rahmen Silver Mat	9 015 025
Smooove Rahmen Black	9 015 023
Smooove Rahmen Light Bamboo - Holzoptik	9 015 027
Smooove Rahmen Amber Bamboo - Holzoptik	9 015 026
Smooove Rahmen Cherry - Holzoptik	9 015 236
Smooove Rahmen Walnut - Holzoptik	9 015 237
Smooove Rahmen Doppelrahmen Pure (o. Abb.)	9 015 238



Funkwandsender

Smoove Origin RTS



Smoove Origin RTS Pure inkl. Somfy Smoove Rahmen Pure



Smoove Origin IN RTS Pure

Manuelle Steuerung eines RTS-Funkantriebes / RTS-Funkempfängers oder mehrerer RTS-Funkantriebe / RTS-Funkempfänger gleichzeitig per Funk.

1-Kanal-Funkwandsender

Produktvorteile

- Bedienung über Drucktasten
- Passend zu allen gängigen Schalterprogrammen über einen Zwischenrahmen Art.-Nr. 9 016 837
- Vielzahl an Gestaltungsmöglichkeiten mit den Somfy Smoove Rahmen
- Einzel-, Gruppen- oder Zentralbedienung möglich
- AUF-Taste zum Öffnen des Rollladens, Einfahren der Markise bzw. Einschalten der Beleuchtung
- „my“-Taste zum Stoppen oder Aufrufen der Lieblingsposition
- AB-Taste zum Schliessen des Rollladens, Ausfahren der Markise bzw. Ausschalten der Beleuchtung
- Programmieraste auf der Rückseite des Moduls
- Befestigungsplatte für einfache und flexible Wandmontage, keine UP-Dose erforderlich
- LED zur Sendeanzeige
- Drahtlos und batteriebetrieben, daher geringster Installationsaufwand
- Verwendbar mit allen externen oder integrierten RTS-Empfängern

Funktionsprinzip

1-Kanal

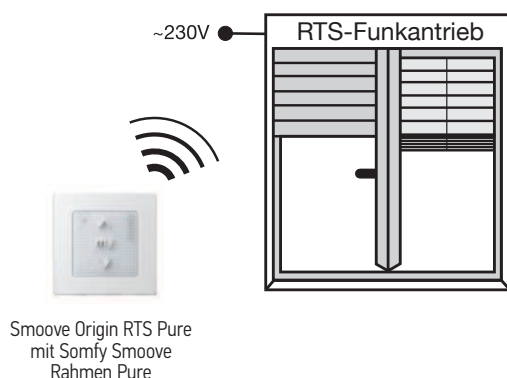

Artikel-Nr.

**Smoove Origin RTS Pure
inkl. Somfy Smoove Rahmen Pure**

1 810 880

Lieferumfang: Funkmodul inkl. Batterie, Somfy Smoove Rahmen Pure und Befestigungsplatte für Somfy Smoove Rahmen. Zwischenrahmen für UP-Montage separat bestellen.

Artikel-Nr.

**Zwischenrahmen
Smoove passend zu Edizio due,
Kallysto und Sidus**

9 016 837

Technische Daten

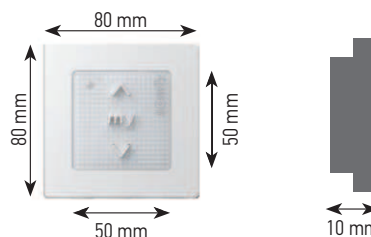

Betriebsspannung: 3 V (Batterie Typ CR 2430)

Betriebstemperatur: 0 °C bis +60 °C

Umgebungsbedingungen: trockene Wohnräume

Schutzart: IP 30

Funkfrequenz: 433,42 MHz

Abmessungen (BxHxT): 50 x 50 x 10 mm

Somfy Smoove Rahmen

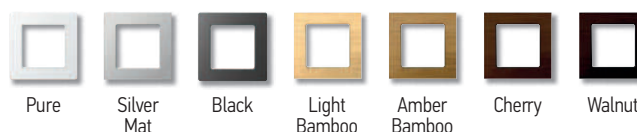

Artikel-Nr.

Smoove Rahmen Pure

9 015 022

Smoove Rahmen Silver Mat

9 015 025

Smoove Rahmen Black

9 015 023

**Smoove Rahmen
Light Bamboo - Holzoptik**

9 015 027

**Smoove Rahmen
Amber Bamboo - Holzoptik**

9 015 026

**Smoove Rahmen
Cherry - Holzoptik**

9 015 236

**Smoove Rahmen
Walnut - Holzoptik**

9 015 237

**Smoove Rahmen
Doppelrahmen Pure (o. Abb.)**

9 015 238



Funkwandsender

Situo RTS Pure



Artikel-Nr.

Situo RTS Pure

1 810 636

Lieferumfang: Wandsender inkl. Batterie

Manuelle Steuerung eines oder mehrerer Antriebe per Funk.
Einzel-, Gruppen- oder Zentralbedienung möglich.

Produktvorteile

- Gut geeignet für die Montage am Fenster
- Die „my“-Taste erlaubt das schnelle Aufrufen der individuellen Lieblingsposition (z. B. optimale Schattenposition)
- Bedienung über die grossen AUF-, AB- und STOPP-Tasten
- Batteriebetrieben
- Wandsender im Hochformat
- Verwendbar mit allen externen oder integrierten RTS-Empfängern
- LED zur Sende- und Batteriezustandsanzeige
- Gehäuserückseite zur Wandbefestigung

Technische Daten

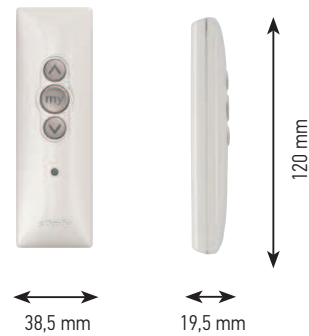

Betriebsspannung: 3 V (Batterie Typ CR 2430)

Betriebstemperatur: 0 °C bis +60 °C

Umgebungsbedingungen: trockene Wohnräume

Schutzart: IP 30

Funkfrequenz: 433,42 MHz

Abmessungen (BxHxT): 38,5 x 120 x 19,5 mm

Funktionsprinzip

1-Kanal

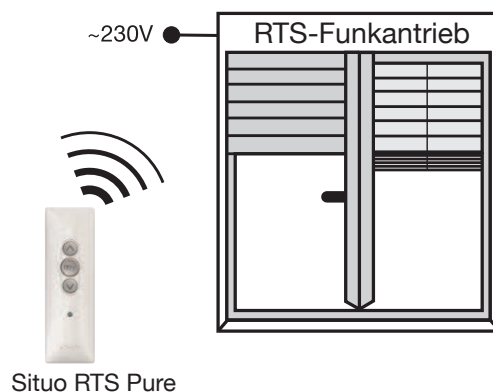



Funk-, Wind- und Sonnensensor

Soliris Sensor RTS LED mit Regensensoranschluss



Automatische (wind-, helligkeits- und regenabhängige) Steuerung eines oder mehrerer Antriebe per Funk.

Artikel-Nr.

**Soliris Sensor RTS LED
mit Regensensoranschluss
inkl. 5 m Kabel schwarz, lose**

1 818 225

Artikel-Nr.

Regensensor Ondeis 230 V AC

9 016 345

Wind-Regenautomatik: Der Soliris Sensor RTS misst laufend die aktuelle Windgeschwindigkeit. Wird dabei der eingestellte Schwellenwert für Wind überschritten, wird die Markise zum Schutz eingefahren.

Zusätzlicher Schutz: In Kombination mit einem geeigneten Regensensor wird die Markise bei einsetzendem Regen eingefahren. Wird der eingestellte Schwellenwert für Wind unterschritten bzw. kein Regen mehr festgestellt, wird die Sonnenautomatik nach 12 Min. wieder freigegeben.

Sonnenautomatik*: Der Soliris Sensor RTS misst laufend die aktuelle Lichtintensität. Wird dabei der eingestellte Schwellenwert für Sonne anhaltend überschritten, wird die Markise nach 2 Min. ausgefahren. Wird er anhaltend unterschritten, wird die Markise mit einer Verzögerungszeit von 15–30 Min. eingefahren. Die Verzögerungszeit ist dabei umso höher, je häufiger Sonne und Schatten sich abwechseln. Dadurch werden häufige Fahrbewegungen vermieden.

Verwendbarkeit mit Somfy Funkantrieben und Somfy Funkempfängern siehe Seite 21.

* abhängig vom Empfänger, siehe Seite 25.

Produktvorteile

- Messung der Windgeschwindigkeit und Sonnenintensität über kombiniertem Wind-Sonnensensor
- Einfacher Anschluss für einen Regensensor
- LED-Anzeige bei Überschreiten von Wind- oder Sonnenschwellenwert
- Sonnenautomatik kann mit Telis Soliris RTS ein- und ausgeschaltet werden
- Drahtlose Kommunikation zum Funkantrieb bzw. -empfänger
- Einfaches Programmieren über eine Taste am Sensor
- Einfaches Einstellen des Wind- und Helligkeitsschwellenwertes am Sensor
- Soliris Sensor RTS und Regensensor benötigen lediglich einen 230 V-Anschluss

Technische Daten

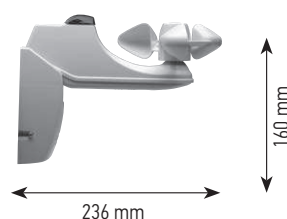

Betriebsspannung:	220–240 V ~ 50/60Hz
Betriebstemperatur:	-20 °C bis +50 °C
Schutzart Gehäuse:	IP 34
Schutzklasse:	II
Funkfrequenz:	433,42 MHz
Einstellbereich Helligkeit:	0-50 kLux
Einstellbereich Wind:	10 - 50 km/h
Abmessungen (BxH):	236 x 160 mm

Funktionsprinzip

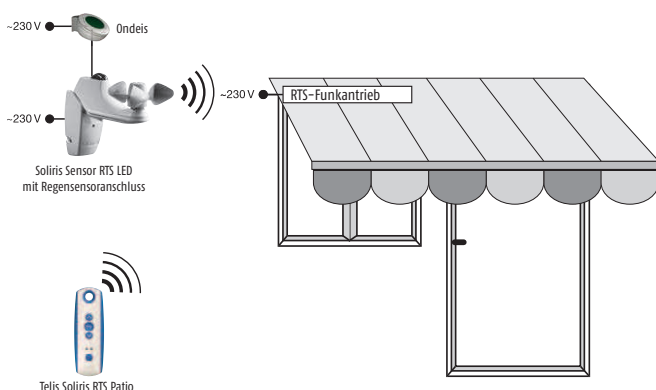

Anschluss

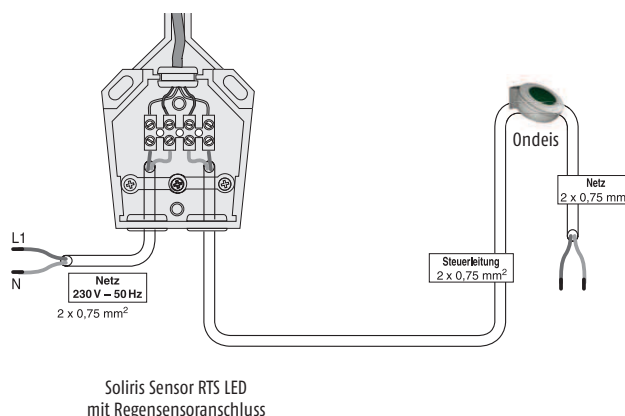



Funk-, Wind- und Sonnensensor

Soliris Sensor RTS LED



Automatische (wind- und helligkeitsabhängige) Steuerung eines oder mehrerer Antriebe per Funk.

Artikel-Nr.

**Soliris Sensor RTS LED
ohne Kabel**

1 818 210

Artikel-Nr.

Eck- und Mastmontagewinkel V2A

9 708 644

Windautomatik: Der Soliris Sensor RTS misst laufend die aktuelle Windgeschwindigkeit. Wird dabei der eingestellte Schwellenwert für Wind überschritten, wird die Markise / Raffstore zum Schutz ein- bzw. hochgefahren. Wird der eingestellte Schwellenwert für Wind unterschritten, wird die Sonnenautomatik nach 12 Min. wieder freigegeben. **Sonnenautomatik*:** Der Soliris Sensor RTS misst laufend die aktuelle Lichtintensität. Wird dabei der eingestellte Schwellenwert für Sonne anhaltend überschritten, wird die Markise / Raffstore nach 2 Min. aus- bzw. abgefahren. Wird er anhaltend unterschritten, wird die Markise / Raffstore mit einer Verzögerungszeit von 15-30 Min. ein- bzw. hochgefahren. Die Verzögerungszeit ist dabei umso höher, je häufiger Sonne und Schatten sich abwechseln. Dadurch werden häufige Fahrbewegungen vermieden. Verwendbarkeit mit Somfy Funkantrieben und Somfy Funkempfängern siehe Seite 21. * abhängig vom Empfänger, siehe Seite 25.

Produktvorteile

- Messung der Windgeschwindigkeit und Sonnenintensität über kombinierten Wind-Sonnensensor
- Sonnenautomatik kann mit Telis Soliris RTS ein- und ausgeschaltet werden
- LED-Anzeige bei Überschreiten von Wind- oder Sonnenschwellenwert
- Drahtlose Kommunikation zum Funkantrieb bzw. Funkempfänger
- Einfaches Programmieren über eine Taste am Sensor
- Einfaches Einstellen des Wind- und Helligkeitsschwellenwertes am Sensor
- Demo-Modus zur zeitsparenden Funktionsprüfung
- Benötigt lediglich einen 230 V-Anschluss

Funktionsprinzip

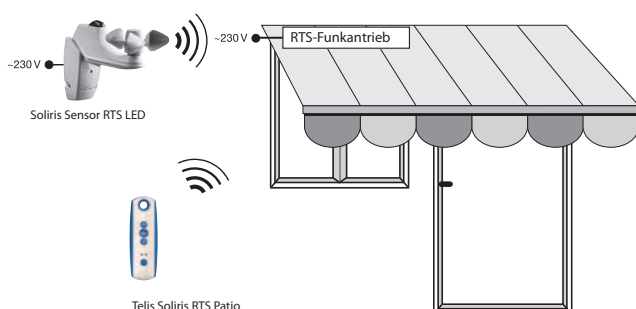

Montage

Der Wind-/ Sonnensensor muss dort angebracht werden, wo aufkommender Wind über den Windfühler und die Sonneneinstrahlung über den Sonnensensor unbeeinflusst gemessen werden können.

Technische Daten

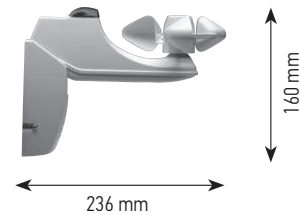

Betriebsspannung: 220-240 V ~ 50/60Hz

Betriebstemperatur: -20 °C bis +50 °C

Schutzart Gehäuse: IP 34

Schutzklasse: II

Funkfrequenz: 433,42 MHz

Einstellbereich Helligkeit: 0-50 kLux

Einstellbereich Wind: 10 - 50 km/h

Abmessungen (BxH): 236 x 160 mm

Anschluss

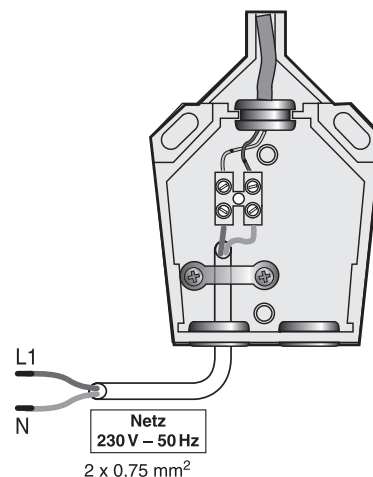



Funk-Windsensor

Eolis Sensor RTS LED



Artikel-Nr.

**Eolis Sensor RTS LED
ohne Kabel**

1 816 066

Automatische (windabhängige) Steuerung eines oder mehrerer Antriebe per Funk. Windautomatik: Der Eolis Sensor RTS misst laufend die aktuelle Windgeschwindigkeit. Wird dabei der eingestellte Schwellenwert für Wind überschritten, wird die Markise / Raffstore zum Schutz ein- bzw. hochgefahren. Wird der eingestellte Schwellenwert für Wind unterschritten, wird eine ergänzend installierte Sonnenautomatik nach 12 Min. wieder freigegeben. Verwendbarkeit mit Somfy Funkantrieben und Somfy Funkempfängern siehe Seite 21.

Montage

Der Windsensor muss dort angebracht werden, wo aufkommender Wind über den Windfühler unbeeinflusst gemessen werden kann.

Produktvorteile

- Drahtlose Kommunikation zum Funkantrieb bzw. Funkempfänger
- LED-Anzeige bei Überschreiten des Windschwellenwertes
- Einfaches Programmieren über eine Taste am Sensor
- Einfaches Einstellen des Windschwellenwertes am Sensor
- Demo-Modus zur zeitsparenden Funktionsprüfung
- Benötigt lediglich einen 230 V-Anschluss

Technische Daten

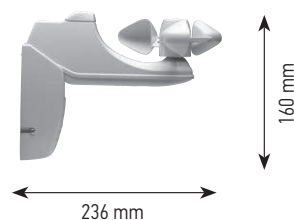

Betriebsspannung:	220–240 V ~ 50/60Hz
Betriebstemperatur:	-20 °C bis +50 °C
Schutzart Gehäuse:	IP 34
Schutzklasse:	II
Funkfrequenz:	433,42 MHz
Einstellbereich Wind:	10 - 50 km/h
Abmessungen (BxH):	236 x 160 mm

Funktionsprinzip

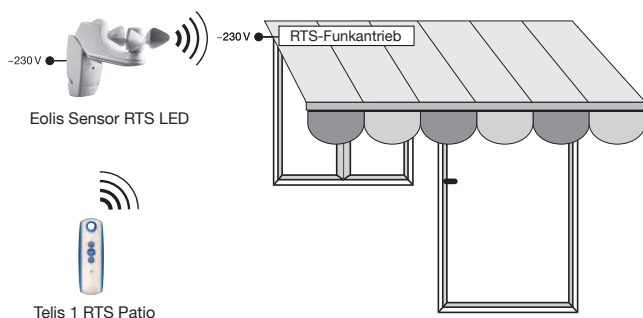

Anschluss

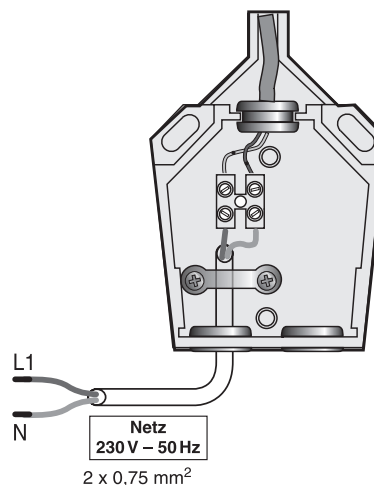



Funk-Windsensor

Eolis 3D WireFree RTS–batteriebetrieben



Der unentbehrliche Windschutz für eine Terrassenmarkise mit Gelenkarmen

Automatische (windbelastungsabhängige) Steuerung eines Gelenkarm-Markisenantriebs per Funk.

Windautomatik

Der Eolis 3D WireFree RTS misst laufend die bei Wind auftretenden Schwingungen an der Markise. Wird dabei der eingestellte Schwellenwert überschritten, wird die Markise zum Schutz eingefahren. In diesem Zustand wird jeder manuell gegebene Fahrbefehl und jeder Automatik-Fahrbefehl gesperrt. Wird der eingestellte Schwellenwert unterschritten, wird eine ergänzend installierte Sonnenautomatik nach 12 Min. wieder freigegeben. Die manuelle Bedienung ist bereits nach 30 Sek. wieder möglich.

Verwendbarkeit mit Somfy Funkantrieben und Somfy Funkempfängern siehe Seite 21.

Produktvorteile

- Zuverlässiger Schutz der Markise durch die elektronische Erfassung der Windbelastungen in drei Richtungen (3D-Effekt)
- Batteriebetrieben und somit keine Verkabelung notwendig
- In wenigen Minuten programmiert und am Ausfallprofil montiert
- Einfache Einstellung durch Auswahl eines vorgegebenen Schwingungsschwellenwertes oder durch Vorgabe einer manuellen Schwingung
- „Auto on/off“-Funktion für Programmierung und Batteriewechsel. Der Sensor ist erst in der Halterung aktiv.
- Rückmeldung durch den Antrieb bei schwacher Batterie
- In drei Farbausführungen erhältlich:
weiss, schwarz, bronzal ultra light (ähnlich grauweiss)

Funktionsprinzip

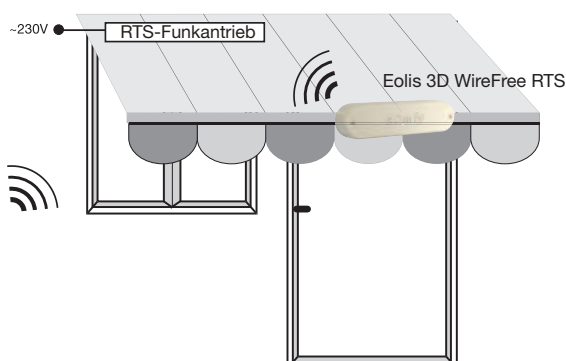

Telis 1 RTS Pure



	Artikel-Nr.
Eolis 3D WireFree RTS weiss	9 014 400
Eolis 3D WireFree RTS schwarz	9 013 847
Eolis 3D WireFree RTS bronzal ultra light	9 013 809
Montagezubehör Eolis 3D (Nutensteine und Schrauben)	9 014 351

Lieferumfang: Sensor inkl. Halterung, doppelseitiges Klebeband und Batterien

Technische Daten

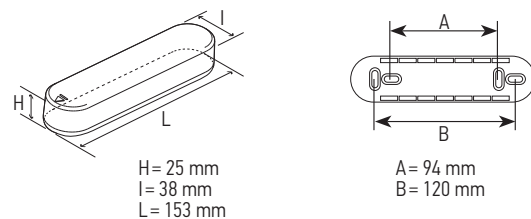

Betriebsspannung:	2 x 1,5V DC (Batterie Typ AAA, kein Akku)
Betriebstemperatur:	-20 °C bis +60 °C
Schutzart:	IP 44
Funkfrequenz:	433,42 MHz
Schwellenwerteinstellung:	9 Empfindlichkeitsstufen
Werkseinstellung:	Schwellenwert 2
Abmessungen (BxHxT):	153 x 25 x 38 mm

Montagebeispiele

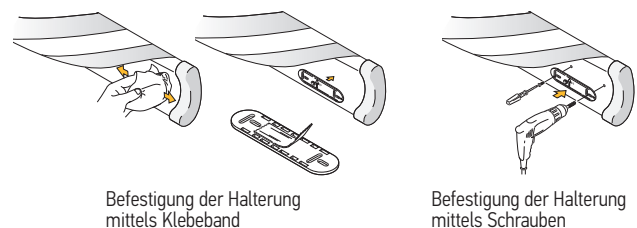



Funk-Sonnensensor

Sunis WireFree RTS – solarbetrieben

Artikel-Nr.

Sunis WireFree RTS

9 013 075



Automatische (helligkeitsabhängige) Steuerung eines oder mehrerer Antriebe per Funk.

Sonnenautomatik¹: Der Sunis WireFree RTS misst laufend die aktuelle Lichtintensität. Wird dabei der eingestellte Schwellenwert für Sonne andauernd überschritten, werden die Markisen, Raffstoren oder Rollläden nach 2 Min. in die Sonnenschutzposition gefahren. Wird er anhaltend unterschritten, werden die Sonnenschutzprodukte mit einer Verzögerungszeit von 15–30 Min. ein- bzw. hochgefahren. Die Verzögerungszeit ist umso höher, je häufiger Sonne und Schatten sich abwechseln. Dadurch werden häufige Fahrbewegungen vermieden.

Verwendbarkeit mit Somfy Funkantrieben und Somfy Funkempfängern siehe Seite 21.

¹ abhängig vom Empfänger, siehe Seite 25

Produktvorteile

- Kabellos und somit auf der Sonnenseite flexibel einsetzbar
- Stromversorgung über Solarzelle. 100% unabhängig vom Netzstrom
- Diskretes, formschönes Gehäuse für die Fassade
- Drahtlose Kommunikation zum Funkantrieb bzw. Funkempfänger
- Einfache, schnelle und flexible Montage mit separatem Wandhalter
- Wartungsfreier und langlebiger Energiespeicher, dank Kondensatorstechnologie
- Höhere Energieeffizienz durch konvexe Linsenform
- Einfaches Programmieren über eine Taste am Sensor
- Einfache Einstellung des Helligkeitsschwellenwertes am Sensor
- Demo-Modus zur zeitsparenden Funktionsprüfung
- Sonnenautomatik kann mit Telis Soliris RTS ein- und ausgeschaltet werden

Funktionsprinzip

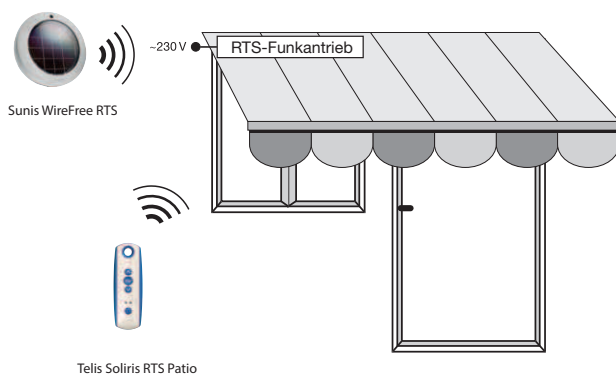

Technische Daten

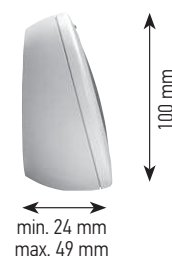

Betriebsspannung:	Solarzelle
Energiespeicher:	Kondensatoren
Betriebstemperatur:	-30 °C bis +60 °C
Schutzart Gehäuse:	IP 44
Funkfrequenz:	433,42 MHz
Einstellbereich Helligkeit:	5–55 kLux
Abmessungen (ØxT):	100 x 49 mm

Montage

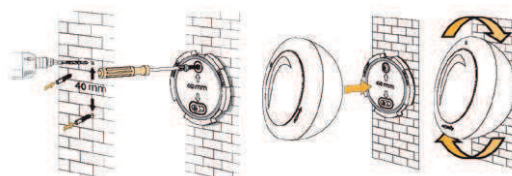



Funk-Innensonnensensor

ThermoSunis Indoor WireFree RTS mit Energiesparfunktion



Artikel-Nr.

**ThermoSunis Indoor
WireFree RTS**

9 013 708

io

RTS

Automatische (sonnen- und temperaturabhängige) Steuerung eines oder mehrerer Antriebe per Funk.

Verwendbarkeit mit Somfy Funkantrieben und Somfy Funkempfängern siehe Seite 19 und 21.

Produktvorteile

- Bei Überschreiten des einstellbaren Sonnenschwellenwertes fahren die Rollläden wahlweise in die Lieblingsposition („my“) oder auf die Höhe des Sensors
- Ist der einstellbare Raumtemperaturschwellenwert noch nicht überschritten, wird der Fahrbefehl unterdrückt, um die Wärme der Sonne zu nutzen und im Winter Heizkosten zu sparen
- Messung der Sonnenintensität und der Raumtemperatur über den Sensor
- Einfache Befestigung durch einen Saugnapf an der Fensterscheibe
- Kabellos, da batteriebetrieben
- Einfaches Programmieren durch eine Taste am Sensor
- Einfaches Einstellen der Schwellenwerte am Sensor
- Demo-Modus zur zeitsparenden Funktionsprüfung

Technische Daten

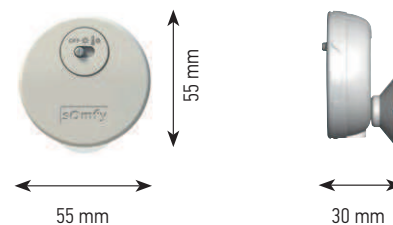

Betriebsspannung:	3 V (Batterietyp CR2430)
Betriebstemperatur:	0 °C bis +60 °C
Umgebungsbedingungen:	trockene Wohnräume
Schutzart:	IP 31
Funkfrequenz:	433,42 MHz
Abmessungen (ØxT):	55 x 30 mm

Funktionsprinzip

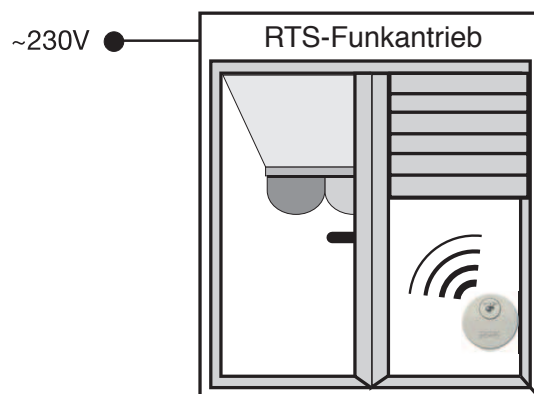

ThermoSunis Indoor WireFree RTS



Funk-Innensonnensensor

Sunis Indoor WireFree RTS



Artikel-Nr.

Sunis Indoor WireFree RTS

9 013 707

Automatische (sonnenabhängige) Steuerung eines oder mehrerer Antriebe per Funk.

Verwendbarkeit mit Somfy Funkantrieben und Somfy Funkempfängern siehe Seite 19 und 21.

Produktvorteile

- Bei Überschreiten des einstellbaren Sonnenschwellenwertes fahren die Rollläden auf die Höhe des Sensors
- Einfaches Einstellen des Schwellenwertes am Sensor
- Messung der Sonnenintensität über den Sensor
- Einfache Befestigung durch einen Saugnapf an der Fensterscheibe
- Kabellos, da batteriebetrieben
- Einfaches Programmieren durch eine Taste am Sensor
- Demo-Modus zur zeitsparenden Funktionsprüfung

Technische Daten

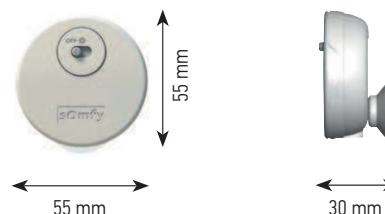

Betriebsspannung:	3 V (Batterietyp CR2430)
Betriebstemperatur:	0 °C bis +60 °C
Umgebungsbedingungen:	trockene Wohnräume
Schutzart:	IP 31
Funkfrequenz:	433,42 MHz
Abmessungen (ØxT):	55 x 30 mm

Funktionsprinzip

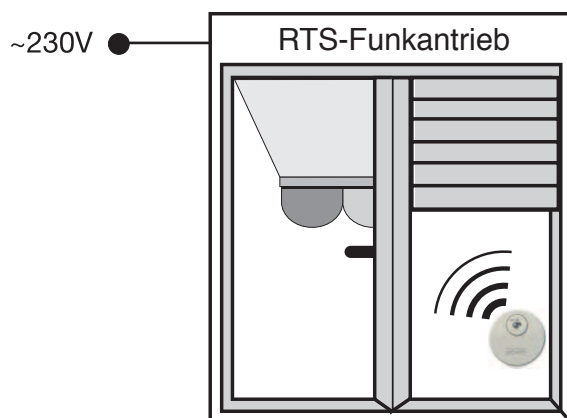

Sunis Indoor WireFree RTS



Funkmotorsteuergerät

Centralis Uno RTS VB



Manuelle Steuerung eines Antriebes. Mit integriertem Funkempfänger für die Ansteuerung über Funksender.

Centralis Uno RTS: für Rollläden

Centralis Uno RTS VB: für Markisen / Raffstoren

Verwendbarkeit mit RTS-Funksensoren siehe Seite 19 und 21.

Produktvorteile

- Zentralbedienung über Funk möglich
- Zentralbedienung über Schiebeschalter ein- und ausschaltbar
- Einzelbedienung über die grossen AUF-, AB- und STOPP-Tasten
- Individuelle Zwischenpositionen einlernbar
- Einfache und schnelle Montage durch robusten Steckrahmen aus Metall
- Bis zu drei Sensoren einlernbar
(Centralis Uno RTS: nur Sonnenautomatik möglich,
Centralis Uno RTS VB: Sonnen- und Windautomatik möglich)
- Kompatibel mit allen Somfy RTS-Funksendern

Funktionsprinzip

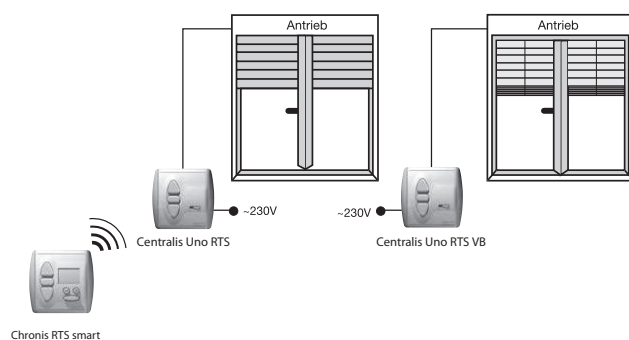

	Artikel-Nr.
Centralis Uno RTS VB inteo	1 810 219
Centralis Uno RTS VB* Feller Edizio, Edizio Due	1 810 361

* Kombination mit Funk-Windsensor Eolis Sensor RTS möglich, aber nicht zu empfehlen. Ist nur ein Windsensor installiert, darf der Schiebeschalter nicht auf Auto gestellt werden.

* Kombination mit Funk-Windsensor Eolis 3D WireFree RTS ist nicht zu empfehlen

Technische Daten

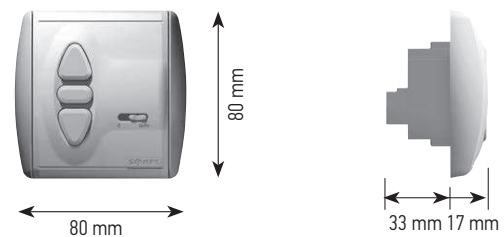

Betriebsspannung:	220–240 V ~ 50/60Hz
Betriebstemperatur:	0 °C bis +40 °C
Umgebungsbedingungen:	trockene Wohnräume
Schutzart Gehäuse:	IP20
Schaltkontaktbelastbarkeit	
Relais:	cos phi > 0,8/3A/230V/50Hz
Laufzeit Antrieb (Schaltzeit Relais):	ca. 3 Min.
Abmessungen (BxHxT):	80 x 80 x 50 mm

Anschluss

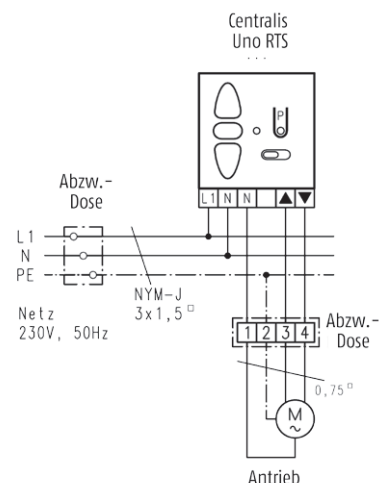



Funkempfänger für Raffstoren

Soliris Modulis Slim Receiver RTS mit Scrollfunktion



Kompakter Plug & Play Funkempfänger (als Zwischenstecker) für die Ansteuerung eines Raffstoreantriebes idealerweise über Funkhandsender Telis Modulis RTS (Scrollrad-Bedienung). Keine Laufzeiteinstellung notwendig. Neue flexible Wind- und Sonnenautomatik.

Produktvorteile

Ideale Funk-Nachrüstung mit der einzigartigen Scrollrad Bedienung für Raffstoren:

- Schnelle Montage zwischen Antriebsstecker (STAS3) eines Standard 4-adrigen 230 V Raffstoreantriebes und Netzleitung (STAK3).
- Schnelle Inbetriebnahme: keine Laufzeit-Einstellung, da Erkennung der (am Antrieb eingestellten) Endlagen! Die „my“ Lieblingsposition ist ebenfalls voreingestellt.
- Neue flexible Wind- und Sonnenautomatik: Manuelles oder zeitgesteuertes Schliessen über Nacht trotz eingeschalteter Sonnenautomatik möglich.
- Automatisierung mit allen RTS-Sensoren sowie Telis 6 Chronis RTS, Meteolis RTS oder TaHoma® möglich.

In Verbindung mit einem J4 WT können die Antriebsendlagen auch komfortabel über den Funkhandsender eingestellt werden.

Funktionsprinzip

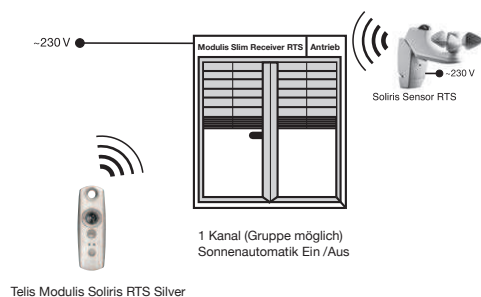

	Artikel-Nr.
Soliris Modulis Slim Receiver RTS Plug STAS3/STAK3 ^(A)	1 810 802
Soliris Modulis Slim Receiver RTS Kabelenden offen ^(B)	1 810 806
Halteklammer für Empfänger RTS/io für Storenkanal 58 x 56 unten offen	9 015 069
Halteklammer für Empfänger RTS/io für Storenkanal 78 x 67 unten offen	9 015 065

Technische Daten

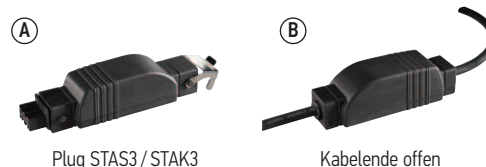

Betriebsspannung:	220–240 V ~ 50 Hz
Schaltkontaktbelastbarkeit	
Relais:	3 A / cos phi > 0,6
Betriebstemperatur:	-30 °C bis +70 °C
Schutzart:	IP54
Empfangsfrequenz:	433,42 MHz
Laufzeit:	max. 3 Min.
Abmessungen (BxHxT):	A: 115 x 32 x 33 mm, B: 105 x 32 x 33 mm
Gesamtlänge:	1,5 m mit Kabel (Ausführung Kabelenden offen)
Anzahl einlernbarer RTS Sensoren:	3
Anzahl einlernbarer RTS Sender:	12

	Artikel-Nr.
Soliris Modulis Slim Receiver Plug RTS STAK3/STAS3 + STAK3	1 810 911
Soliris Modulis Slim Receiver Plug RTS STAK4/STAS3 + STAK3	1 810 912
Soliris Modulis Slim Receiver Plug RTS STAK4/STAS3	1 810 913
Soliris Modulis Slim Receiver Plug RTS Wieland Plus Stecker/Kupplung	1 810 914
Soliris Modulis Slim Receiver Plug RTS STAK3 und Stecker/Kupplung Wieland	1 810 915



Funkempfänger

Universal Slim Receiver RTS

Funkempfänger im kompakten Gehäuse mit integrierter Wind- und Sonnenautomatik



Für die **einfache Funk-Nachrüstung** oder für die nachträgliche Automatisierung (Wind, Sonne, Regen) einer Markise, die mit einem Standard-Einsteckantrieb motorisiert ist.
Verwendbarkeit mit RTS-Funksensoren siehe Seite 21.

Artikel-Nr.

Universal Slim Receiver RTS Plug [Ⓐ]	1 810 784
Universal Slim Receiver RTS Kabelenden offen [Ⓑ]	1 810 783

Produktvorteile

- Einfaches Nachrüsten auf Windautomatik, Sonnenautomatik, Wind-Sonnenautomatik oder Wind-Sonnen-Regenautomatik mit entsprechenden RTS-Sensoren
- Universal Slim Receiver RTS Plug: einfache Steckverbindung zwischen Antriebskabel mit montiertem Stecker (STAS3) und Netzleitung mit montierter Kupplung (STAK3)
- Sonnenautomatik kann mit Telis Soliris RTS ein- und ausgeschaltet werden
- Bis zu drei RTS-Sensoren und zwölf RTS-Sender können eingelernt werden
- Ein RTS-Sensor kann in mehrere Universal Slim Receiver RTS eingelernt werden
- Zwei „my“-Lieblingspositionen können über Funksender eingelernt und aufgerufen werden: eine von der oberen Endlage und eine von der unteren Endlage der Markise
- Kleines Gehäuse für eine diskrete Installation
- Einfaches Einlernen der Sensoren oder Funksender wie bei RTS-Antrieben
- Drehrichtung ändern möglich

Technische Daten

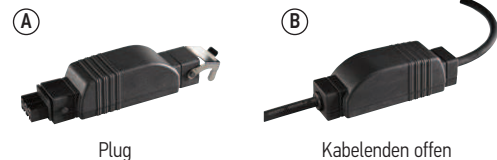

Betriebsspannung:	220–240 V ~ 50 Hz
Betriebstemperatur:	-30 °C bis +70 °C
Schutzart Gehäuse:	IP54
Schaltkontaktbelastbarkeit Relais:	3 A / cos phi > 0,6
Laufzeit Antrieb (Schaltzeit Relais):	max. 3 Min.
Funkfrequenz:	433,42 MHz
Abmessungen (BxHxT):	A: 115 x 32 x 33 mm, B: 105 x 32 x 33 mm
Gesamtlänge:	1,5 m mit Kabel (Ausführung Kabelenden offen)
Montage: Der Universal Slim Receiver RTS muss vor Regen geschützt montiert werden.	

Funktionsprinzip

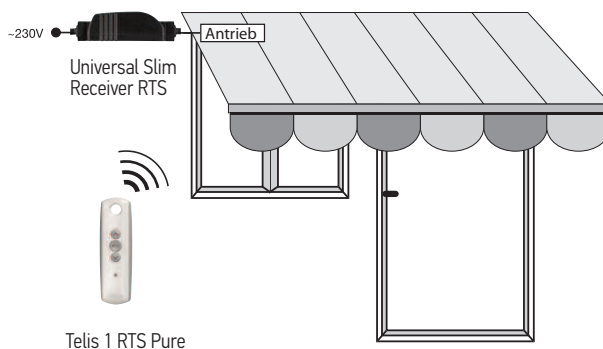



Funkempfänger

Universal Receiver RTS



Zur Aufputzmontage im Freien mit integrierter Wind- und Sonnenautomatik

Artikel-Nr.

Universal Receiver RTS Funkempfänger

1 810 624

Für die einfache **Funk-Nachrüstung** oder für die nachträgliche Automatisierung (Wind, Sonne, Regen) einer Markise, die mit einem Standard-Einsteckantrieb motorisiert ist.

Verwendbarkeit mit RTS-Funksensoren siehe Seite 21.

Produktvorteile

- Einfaches Nachrüsten auf Windautomatik, Sonnenautomatik, Wind-Sonnenautomatik oder Wind-Sonnen-Regenautomatik mit entsprechenden RTS-Sensoren
- Sonnenautomatik kann mit Telis Soliris RTS ein- und ausgeschaltet werden
- Bis zu drei RTS-Sensoren und zwölf RTS-Sender können eingelernt werden
- Ein RTS-Sensor kann in mehrere Universal Receiver RTS eingelernt werden
- zwei „my“-Lieblingspositionen können über Funksender eingelernt und aufgerufen werden: eine von der oberen Endlage und eine von der unteren Endlage der Markise
- Zusätzliche 230 V-Anschlussmöglichkeit für Soliris Sensor RTS LED oder Eolis Sensor RTS LED
- Einfaches Einlernen der Sensoren oder Funksender über eine Taste am Funkempfänger
- Integrierte Test-Taste im Funkempfänger
- Schnellanschlussklemmen für Netzzuleitung und Antrieb

Technische Daten

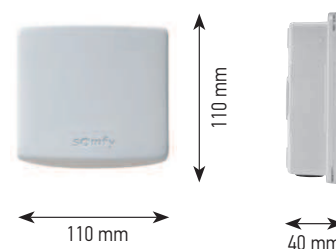

Betriebsspannung:	220–240 V ~ 50/60Hz
Betriebstemperatur:	-20 °C bis +60 °C
Schutzart Gehäuse:	IP 55
Schaltkontaktbelastbarkeit Relais:	cos phi > 0,8/3,15 A/230V/50Hz
Laufzeit Antrieb (Schaltzeit Relais):	ca. 3 Min.
Funkfrequenz:	433,42 MHz
Farbe:	bronzal ultra light (grauweiss)
Abmessungen (BxHxT):	110 x 110 x 40 mm

Funktionsprinzip

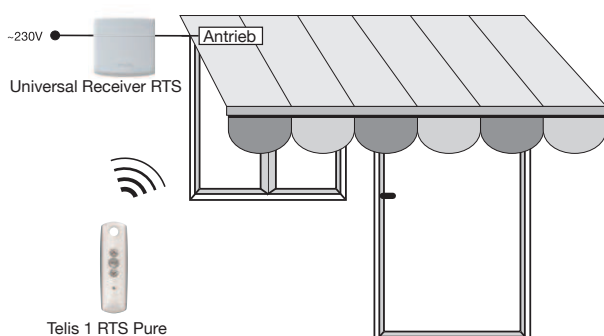

Anschluss

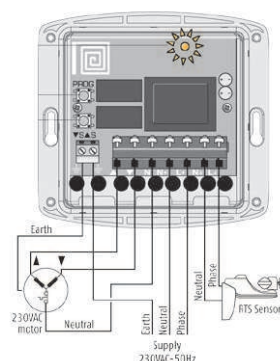



Funkempfänger

Universal Receiver RTS – praktische Nachrüst-Sets

Set Universal Receiver RTS



Artikel-Nr.

**Funkempfänger +
Funkhandsender Telis 1 RTS Pure inkl. Wand-
halter**

1 810 625

Set Eolis Universal RTS



Artikel-Nr.

**Funkempfänger + Funk-Wind-
sensor Eolis Sensor RTS LED + Funkhandsender
Telis 1 RTS Pure inkl. Wandhalter**

1 816 061

Set Soliris Universal RTS



Artikel-Nr.

**Funkempfänger + Funk-, Wind- u. Sonnensensor
Soliris Sensor RTS LED +
Funkhandsender Telis Soliris RTS Pure inkl.
Wandhalter**

1 818 147



Funkempfänger

Platen RTS zur Blendkappen-Montage



Artikel-Nr.

Platen RTS ohne Stecker	1 810 315
RTS Platen STAK 3/STAS 3; STAK 3	1 810 385
RTS Platen STAK 4/STAS 3; STAK 3	1 810 386
Platen RTS Wielandkupplung/Stecker mit Wielandkupplung	1 810 387
RTS Platen STAK 3/lose	1 810 388

Funkempfänger für die Ansteuerung eines Antriebes über
Funksender. Für den Einbau im Rollladenkasten.
Verwendbarkeit mit RTS-Funksensoren siehe Seite 19.

Produktvorteile

- Kleine Abmessung für den Einbau in den Rollladenkasten
- Bis zu zwölf Sender einlernbar
- Bis zu drei Sonnensensoren einlernbar
- Individuelle Zwischenpositionen einlernbar
- Mit HiPro-Stecker einsteckfertig
- Keine Verkabelung zur Bedienstelle
- Kompatibel mit allen Somfy RTS-Funksendern
- Keine Windsensoren einlernbar

Technische Daten

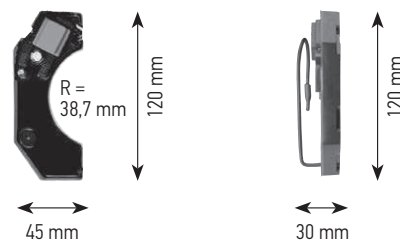

Betriebsspannung:	220–240 V ~ 50/60Hz
Betriebstemperatur:	-30 °C bis +80 °C
Umgebungsbedingungen:	trockene Wohnräume
Schutzart Gehäuse:	IP 44
Schutzklasse:	II
Funkfrequenz:	433,42 MHz
Schaltkontaktbelastbarkeit	
Relais:	cos phi >0,8/3A/230V/50Hz
Laufzeit Antrieb (Schaltzeit Relais):	ca. 3 Min.
Abmessungen (BxHxT):	45 x 120 x 30 mm

Funktionsprinzip

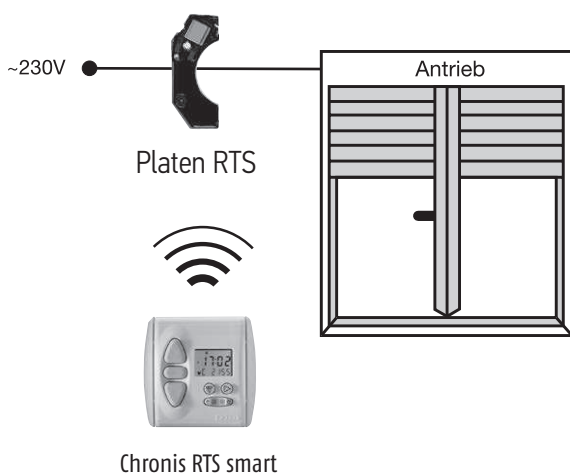

Anschluss

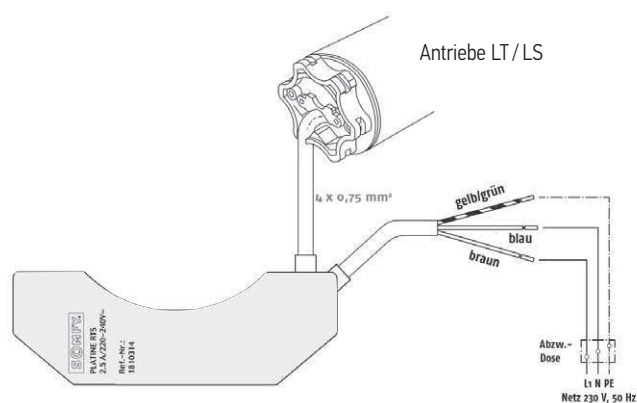



Funkempfänger

Centralis Indoor RTS / Centralis Indoor RTS VB



Funkempfänger für die Ansteuerung eines Antriebes über Funk-sender (keine Sensoren einlernbar).

Centralis Indoor RTS: für Rollläden und Fensterantriebe

Centralis Indoor RTS VB: für Raffstoren

Verwendbarkeit mit RTS-Funksensoren (siehe Tabelle Seite 25).

Produktvorteile

- Zentralbedienung über Funk möglich
- Individuelle Zwischenpositionen einlernbar
- Bis zu 12 Sender einlernbar
- Notbedienung am Steuergerät
- Keine Verkabelung zur Bedienstelle
- Kompatibel mit allen Somfy RTS-Funksendern

	Artikel-Nr.
Centralis Indoor RTS	1 810 096
Centralis Indoor RTS VB	1 810 015

Lieferumfang: Steuergerät inkl. Abdeckplatte und Abdeckrahmen
Jung CD 500 alpinweiss

	Artikel-Nr.
Centralis Indoor RTS Aufputzrahmen	9 154 122

Technische Daten

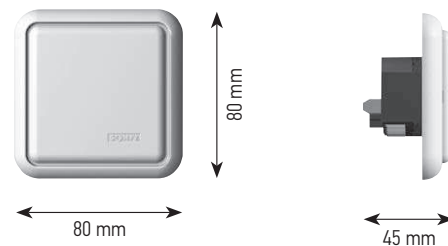

Betriebsspannung:	220–240 V ~ 50/60Hz
Betriebstemperatur:	+5 °C bis +40 °C
Umgebungsbedingungen:	trockene Wohnräume
Schutzart Gehäuse:	IP 30
Schutzklasse:	II
Schaltkontaktbelastbarkeit Relais:	cos phi > 0,8/3A/230V/50Hz
Laufzeit Antrieb (Schaltzeit Relais):	ca. 3 Min.
Abmessungen (BxHxT):	80 x 80 x 45 mm

Funktionsprinzip

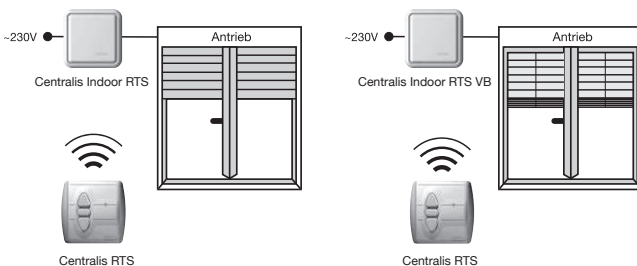

Anschluss

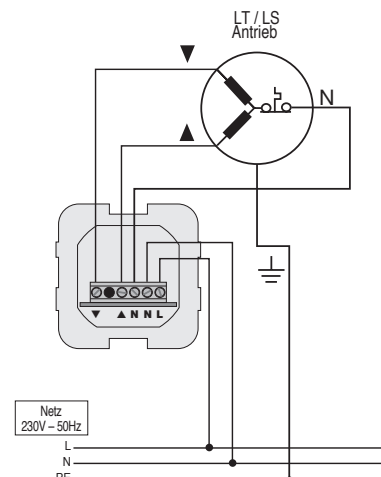



Funkempfänger für dimmbare Beleuchtung

Lighting Modulis Receiver RTS



Artikel-Nr.

Lighting Modulis Receiver RTS

9 014 281

Komfortabel Licht dimmen mit Telis Modulis Scrollrad oder bequem mit einem Standard RTS Funksender.

Nicht für LED Beleuchtung geeignet.



Telis 4 Modulis RTS

Funkempfänger zum Dimmen und Schalten von Lampen mit einem Funksender.

Anwendungen: 230 V-Glühlampen, 230 V-Halogenlampen, 12 V-Halogenlampen mit geeignetem elektronischen Trafo für **Phasenabschnittsdimmer**.

Produktvorteile

- Komfortable Bedienung mit einem Telis Modulis RTS Sender
 - Licht einschalten mit der AUF-Taste
 - Licht ausschalten mit der AB-Taste
 - Dimmen mit dem Modulis Scrollrad
 - Bevorzugte Helligkeit aufrufen mit der „my“-Taste
- Einfache Bedienung mit einem Standard RTS-Sender
 - Licht einschalten und hochdimmen mit der AUF-Taste
 - Licht ausschalten und abdimmern mit der AB-Taste
 - Bevorzugte Helligkeit aufrufen mit der „my“-Taste
- Eine individuell bevorzugte Helligkeitsposition einlernbar
- 300 W Anschlussleistung
- Lichtsteuerung mit RTS, einfaches Nachrüsten einer bestehenden Installation
- Mindest Last 40 W bei 230 V, 60 W bei 12 V

Technische Daten

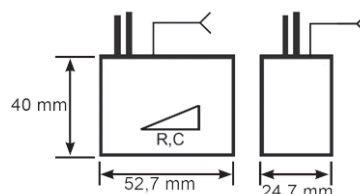

Betriebsspannung:	220–240 V ~ 50 Hz
Betriebstemperatur:	-20 °C bis +50 °C
Schutzart Gehäuse:	IP 54
Abmessungen (BxHxT):	52,7 x 40 x 24,7 mm
Funkfrequenz:	433,42 MHz
Max. Ausgangsleistung:	300 W
Min. Ausgangsleistung:	40 W bei 230 V, 60 W bei 12 V
Max. Anzahl speicherbarer Sender:	12
Anschlusskabel:	18 cm H03VVH2-F 2 x 0,75 mm ² 17 cm starre, aussenliegende Antenne

Benötigt für 12 V-Halogenlampen einen geeigneten elektronischen Trafo für Phasenabschnittsdimmer

Funktionsprinzip

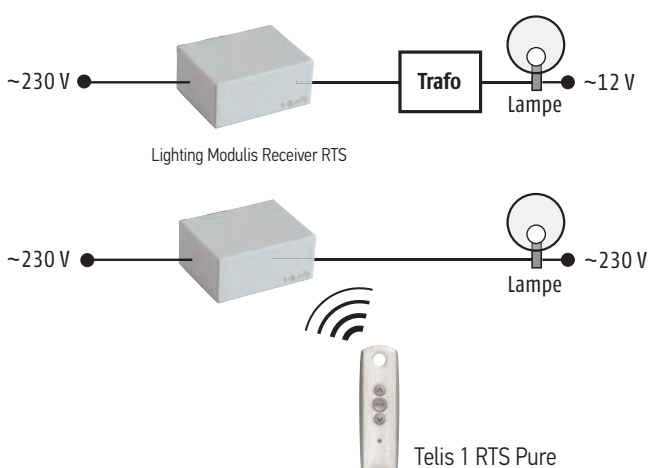

Anschluss

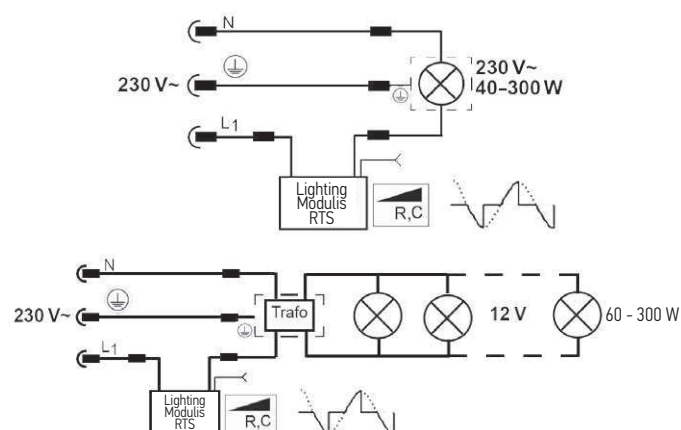



Funkempfänger

Lighting Slim Receiver RTS



Lighting Slim Receiver RTS

Artikel-Nr.

Lighting Slim Receiver RTS
(Kabelenden offen)

1 822 215

Funkempfänger zum Ein- oder Ausschalten von 230 V-Verbrauchern mit einem Funksender.

Anwendungen: 230 V-Glühlampen, 230 V-Halogenlampen, 12 V-Halogenlampen mit geeignetem Trafo, Springbrunnen.

Produktvorteile

- Komfortable Bedienung mit einem RTS-Sender
 - Einschalten mit der AUF-Taste
 - Ausschalten mit der AB-Taste
- Lichtsteuerung mit RTS, einfaches Nachrüsten einer bestehenden Installation
- 500 W Anschlussleistung
- Kleine Baugröße für flexible Installation

Technische Daten

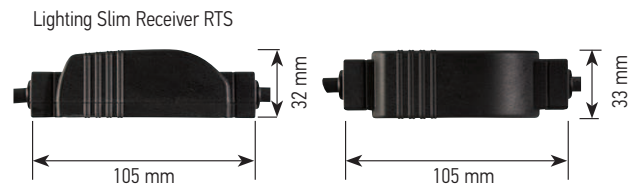

Betriebsspannung:	220–240 V ~ 50 Hz
Betriebstemperatur:	-30 °C bis +70 °C
Schutzart Gehäuse:	IP 54
Schaltkontaktbelastbarkeit:	max. 500 W
Schaltzeit Relais:	permanent
Max. Anzahl speicherbarer Sender:	12
Funkfrequenz:	433,42 MHz
Abmessungen (BxHxT):	105 x 32 x 33 mm

Funktionsprinzip

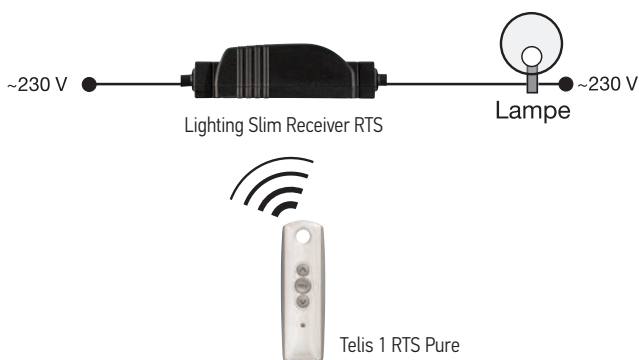

Anschluss

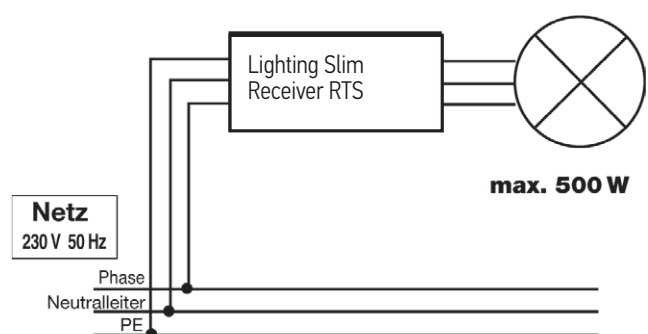



Funkempfänger

Lighting Outdoor RTS



Artikel-Nr.

Lighting Outdoor RTS

1 810 628

Funkempfänger zum Ein- oder Ausschalten von 230 V-Verbrauchern mit einem Funksender. Zur Aufputzmontage im Aussenbereich.
Anwendungen: 230 V-Glühlampen, 230 V-Halogenlampen, 12 V-Halogenlampen mit geeignetem Trafo, Springbrunnen.

Produktvorteile

- Komfortable Bedienung mit einem RTS-Sender
 - Einschalten mit der AUF-Taste
 - Ausschalten mit der AB-Taste
- Lichtsteuerung mit RTS, einfaches Nachrüsten einer bestehenden Installation
- 500 W Anschlussleistung
- Kleinere Baugrösse für diskrete Aufputzinstallation im Aussenbereich
- Einfaches Einlernen der Funksender über eine Prog-Taste am Funkempfänger
- Integrierte Test-Taste am Funkempfänger

Technische Daten

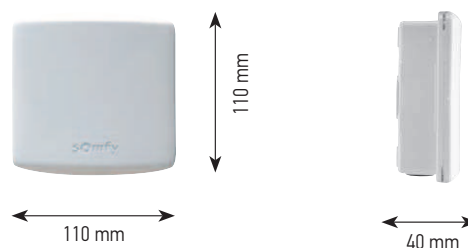

Betriebsspannung:	220–240 V ~ 50/60Hz
Betriebstemperatur:	-20 °C bis +60 °C
Schutzart Gehäuse:	IP 55
Schutzklasse:	II
Schaltkontaktbelastbarkeit:	max. 500 W
Schaltzeit Relais:	permanent
Max. Anzahl speicherbarer Sender:	12
Funkfrequenz:	433,42 MHz
Abmessungen (BxHxT):	110 x 110 x 40 mm

Funktionsprinzip

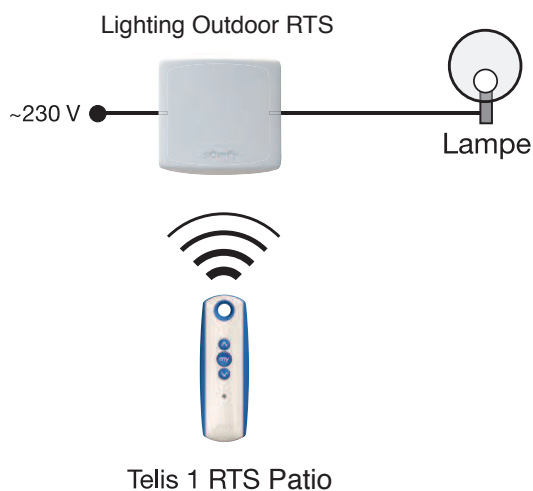

Anschluss

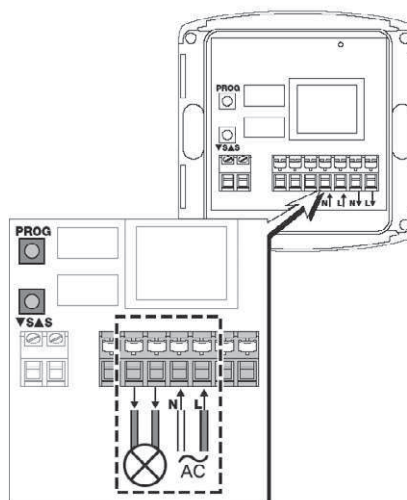



Funkempfänger

UP-Empfänger RTS für Licht

Artikel-Nr.

Lighting Inwall Receiver RTS

1 811 251

Lieferumfang: UP-Empfänger, Installationsanleitung



Produktvorteile

- Bestehende Schalter / Taster können weiterverwendet werden
- für UP-Dosen ab 50mm Tiefe geeignet
- bis zu 12 RTS-Sender einlernbar
- fest montierte Anschlussadern für Schalter / Taster

Technische Daten

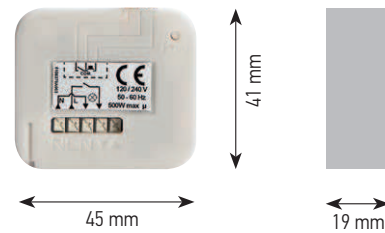

Spannungsversorgung:	230V / 50-60Hz 120V / 60 Hz
max. Schaltleistung:	500W für Halogen 60W für LED
Frequenz RTS:	433,42 MHz
Schutzart:	IP20
Betriebstemperatur:	-20 °C bis +55 °C
Abmessungen (BxHxT):	45 x 45 x 19 mm

Funktionsprinzip

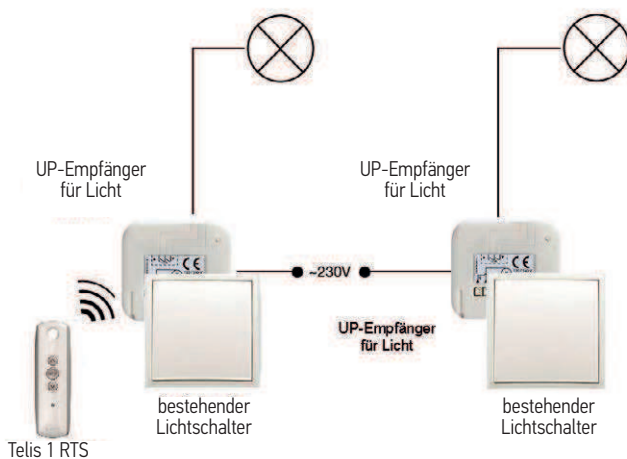

Anschluss

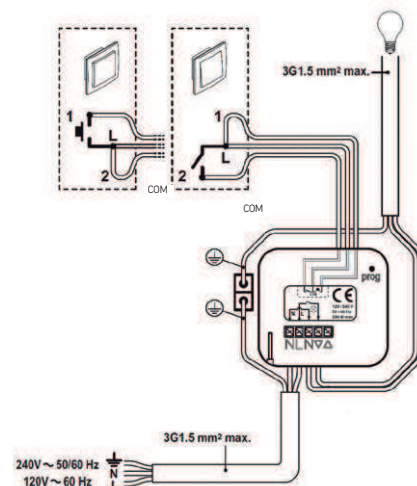



Funkempfänger / Funkdimmer

Heating Modulis Receiver RTS für Terrassenwärmestrahler

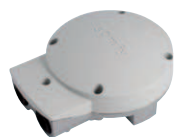

Heating Modulis Receiver RTS

Artikel-Nr.

Heating ModulisReceiver RTS

1 810 917

Funkempfänger zum Dimmen und Ein- und Ausschalten von 230 V-Verbrauchern mit einem Funksender. Speziell für Verbraucher mit hohen Einschaltströmen wie Halogen-Infrarot-Wärmestrahler.



Für mehr Komfort auf der Terrasse, auf dem Balkon, im Wintergarten oder in der Gastronomie. Regulierbare Wärme am Abend, im zeitigen Frühjahr oder im späten Herbst.

Produktvorteile

- Komfortable Bedienung von 230 V-Verbrauchern mit einem Telis Modulis RTS Sender
 - Einschalten mit der AUF-Taste
 - Ausschalten mit der AB-Taste
 - Bevorzugte Wärmestufe aufrufen mit der „my“-Taste
 - Hochdimmen und Abdimmen mit dem Modulis Scrollrad
- Einfache Bedienung von 230 V-Verbrauchern mit einem Standard RTS-Sender
 - Einschalten und Hochdimmen mit der AUF-Taste
 - Ausschalten und Abdimmen mit der AB-Taste
 - Bevorzugte Wärmestufe aufrufen mit der „my“-Taste
- Eine individuell bevorzugte Wärmestufe einlernbar
- Bis 3.000 W Anschlussleistung
- Einfaches Nachrüsten einer bestehenden Installation

Technische Daten

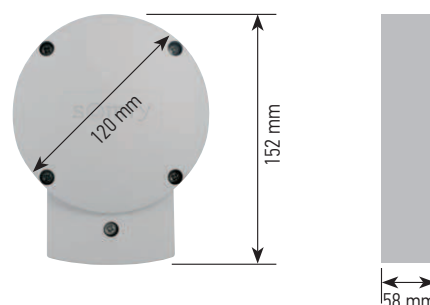

Betriebsspannung:	230 V ~ 50 Hz
Betriebstemperatur:	-20 °C bis +30 °C
Schutzart Gehäuse:	IP 44
Anschlussleistung:	max. 3.000 W
Max. Anzahl speicherbarer Sender:	12
Funkfrequenz:	433,42 MHz
Wärmestufen:	0 - 33 - 66 - 100 %
Abmessungen (ØxHxT):	120 x 152 x 58 mm

Funktionsprinzip

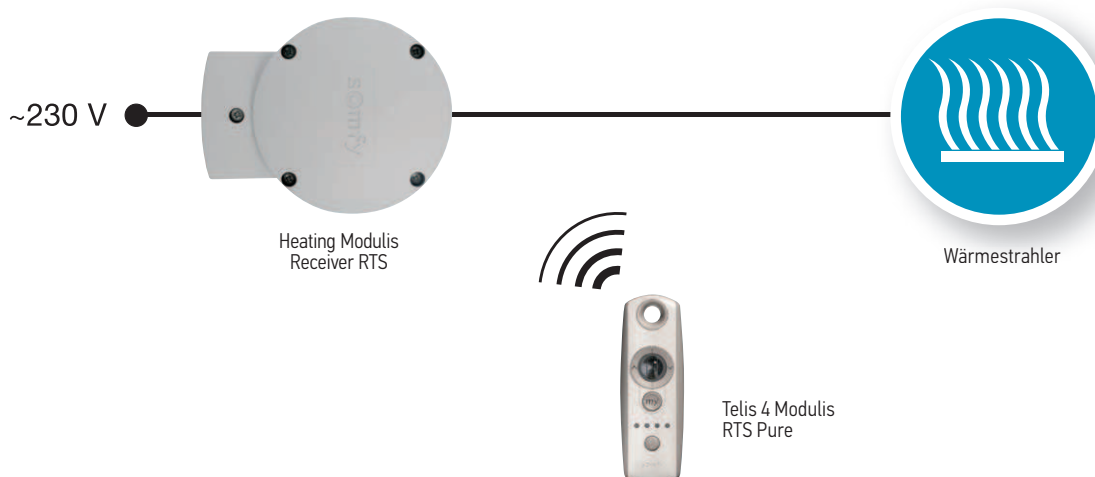



Funkempfänger

Heating Slim Receiver RTS



Heating Slim Receiver RTS



Heating Slim Receiver RTS Plug

	Artikel-Nr.
Heating Slim Receiver RTS mit offenen Adernenden ^(A)	1 810 919
Heating Slim Receiver RTS Plug mit STAS3/STAK3 ^(B)	1 810 920

Funkempfänger zum **Ein- oder Ausschalten** von 230 V-Verbrauchern mit einem Funksender. Anwendungen: Verbraucher mit hohen Einschaltströmen wie Halogen- und Infrarot-Wärmestrahler.



Für mehr Komfort auf der Terrasse, auf dem Balkon, im Wintergarten oder in der Gastronomie. Wärme am Abend, im zeitigen Frühjahr oder im späten Herbst.

Produktvorteile

- Komfortable Steuerung von 230 V-Verbrauchern mit einem RTS-Sender
 - Einschalten mit der AUF-Taste
 - Ausschalten mit der AB-Taste
- Bis 2.000 W Anschlussleistung
- Einfaches Nachrüsten einer bestehenden Installation

Technische Daten

(A)



Kabelenden offen

(B)



Plug

Betriebsspannung:	230 V ~ 50Hz
Betriebstemperatur:	-20 °C bis +50 °C
Schutzart Gehäuse:	IP 54
Max. Anzahl speicherbarer Sender:	12
Funkfrequenz:	433,42 MHz
Abmessungen (BxHxT)	A = 131 x 32 x 33 mm B = 105 x 32 x 33 mm

Funktionsprinzip

